

myRobot[®] C E N T E R

Der Spezialist für Roboter in deinem Zuhause

Mit einem Klick zum Online-Shop



myRobotcenter.at



myRobotcenter.de



myRobotcenter.ch



myRobotcenter



Benutzerhandbuch



Hier ist ihr Intelligent Robot Vacuum von Neato

Glückwunsch zum Kauf des Saugroboters von Neato.

Bei der Entwicklung des Neato gab es nur ein Ziel: einzigartige Performance und Benutzerfreundlichkeit, die Ihr Saugerlebnis revolutionieren.

Wir wissen, dass Sie es kaum abwarten können, den Neato einzusetzen. Lesen Sie diese Betriebsanleitung, um sich mit dem Neato vertraut zu machen, damit Sie ihn optimal nutzen.

WICHTIG! Vor der Einrichtung lesen

Befolgen Sie folgende Richtlinien, um die optimale Leistung zu garantieren:

- Der Neato ist nur für den Gebrauch in Innenräumen. Er wurde nicht für den Gebrauch im Freien entwickelt.
- Der Neato ist mit einem intelligenten Navigationssystem ausgestattet, stößt jedoch gelegentlich gegen Möbel, Objekte, Haustiere und Menschen.
- Heben Sie kleine Objekte wie lose Socken, Schmuck und Kabel sowie Dinge, die durch Zusammenstöße beschädigt werden könnten, vom Boden auf.
- Wenn in dem zu reinigenden Bereich Kanten, Vertiefungen, Balkone, Kamine, Treppen oder Stellen, an denen Ihr Neato fallen oder in Gefahr geraten könnte, sollten Sie eine Sperre platzieren oder eine No-Go-Zone einrichten. Neato Robotics übernimmt keine Haftung für Schäden an Möbeln, Teppichen oder Fußböden.

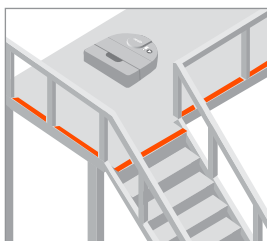

- Die rotierende Bürste von Neato arbeitet genau wie die Bürste in einem normalen Standstaubsauger. Verwenden Sie den Neato nur auf Böden und Teppichen (besonders die mit Fransen), auf denen Sie auch einen normalen Standstaubsauger verwenden würden.
- Glänzende Oberflächen und schwarze Böden verursachen möglicherweise Schwierigkeiten bei der Navigation.
- Beobachten Sie den Neato bei den ersten Reinigungsläufen. Passen Sie die Reinigungsumgebung an die Navigation des Roboters an. Beispielsweise:

- » Räumen Sie Fressnapfe und Blumentöpfe weg oder decken Sie sie ab, damit der Neato nicht mit Flüssigkeiten und Nässe in Berührung kommt.
- » Beseitigen Sie kleine Objekte wie Spielzeuge und Kleidung.
- » Binden Sie Kabel, Vorhänge und andere tief hängende Gegenstände hoch.

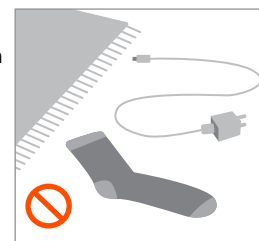

Inhaltsverzeichnis

Den Neato Roboter kennenlernen	3
Den Einsatz des Neato Roboters vorbereiten	5
Mit der MyNeato App verbinden.....	6
In der MyNeato App einen Reinigungsmodus auswählen.....	7
Mit der MyNeato App reinigen.....	8
Grundrisskarte und No-Go-Zonen einrichten.....	9
Reinigungsroutinen erstellen und den Neato Roboter lokalisieren	10
Den Neato Roboter manuell betreiben	11
Den Neato Roboter warten	12

Weitere Dokumente

Neben diesem Benutzerhandbuch sind folgende Dokumente im Lieferumfang des Neato enthalten:

- **Schnellstartanleitung** - enthält eine Anleitung, um den Neato schnellstmöglich startklar zu machen.
- **Wichtige Informationen & Garantie** - enthält Sicherheits-, Garantie- und andere wichtige Informationen zum Neato.

Hilfe

Praktische Informationen wie Anleitungsvideos, häufig gestellte Fragen sowie Tipps und Tricks für den optimalen Betrieb finden Sie unter <https://neatorobotics.com/support>. In der MyNeato App können Sie mit einem einfachen Tippen  auf den Kundendienst kontaktieren.

Wir helfen gerne bei allen Fragen. Kontaktieren Sie uns unter: neatorobotics.com/customer-care.

Den Neato Roboter kennenlernen

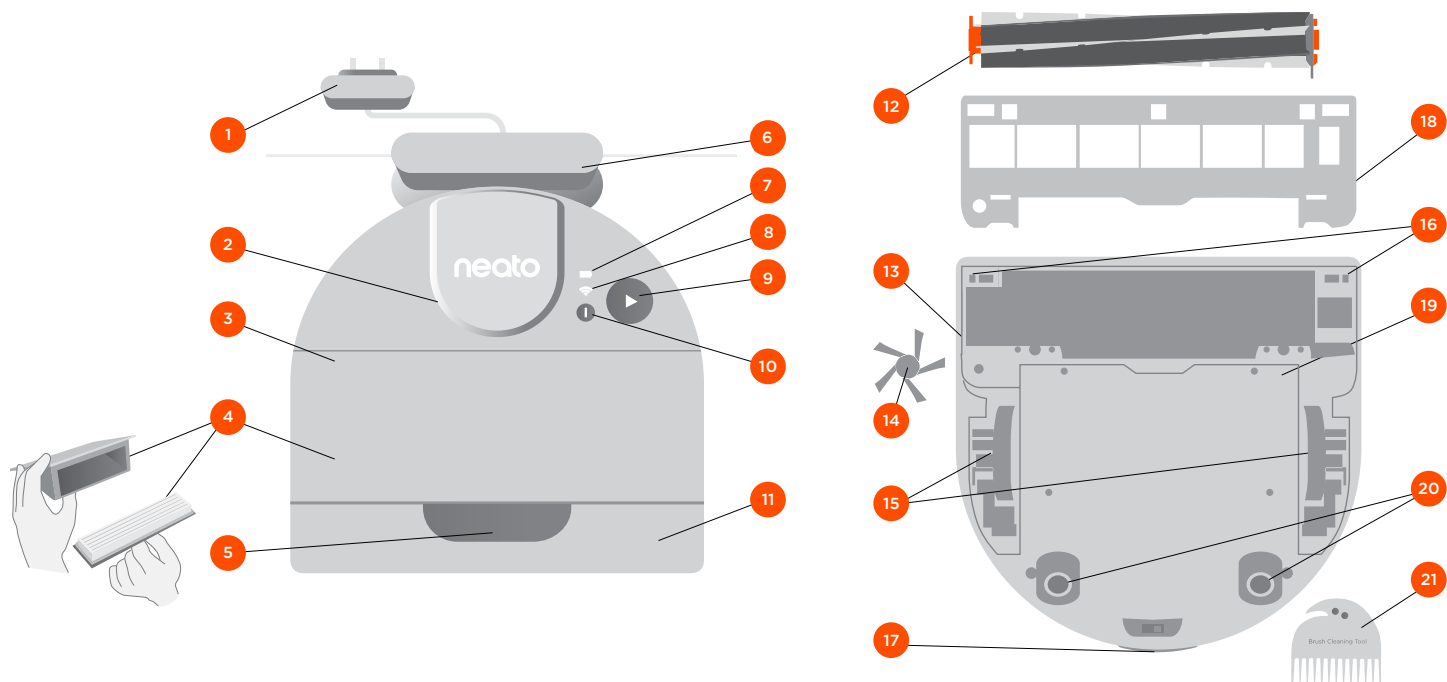

1 Stromanschluss
(abnehmbare
Versorgungseinheit)

2 Laserabdeckung

3 Deckel

4 Schmutzfangbehälter
und Filter

5 Griff

6 Ladestation

7 Batteriesymbol

8 WLAN-Symbol

9 Starttaste

10 Informationstaste

11 Vordere Stoßleiste

12 Bürste

13 Fenster des
Wandverfolgungssensors

14 Seitenbürste

15 Räder

16 Fenster des Fallsensors

17 Ladekontakte

18 Bürstenschutz

19 Verschluss des
Akkufachs

20 Bodenrollen

21 Reinigungswerkzeug

AKKU-LED

BEFINDET SICH DER NEATO ROBOTER...	BATTERIE LED-FARBE UND -VERHALTEN	BEDEUTUNG (AKKULADEZUSTAND)
nicht an der Ladestation	Grün	Akku ist voll. Bereit zum Reinigen.
	Gelb	Akkustand ist niedrig. Zur Ladestation bringen.
	Leuchtet rot	Akkuladestand ist extrem niedrig. Zur Ladestation bringen.
	Schnell rot blinkend	Akku ist fehlerhaft und muss gewartet werden.
an der Ladestation	Leuchtet grün	Akku ist voll geladen. Bereit zum Reinigen.
	Langsam grün blinkend	Akkuladestand ist mittel und Akku lädt.
	Langsam gelb blinkend	Akkuladestand ist niedrig und Akku lädt.
	Langsam rot blinkend	Akkuladestand ist extrem niedrig und Akku lädt.
	Schnell rot blinkend	Akku ist fehlerhaft und muss gewartet werden.

WLAN-LED

WLAN LED-FARBE UND -VERHALTEN	BEDEUTUNG
Weiß	Neato hat eine WLAN-Verbindung.
Weiß blinkend	Neato verbindet sich mit per Bluetooth oder über eine WLAN-Verbindung mit der App.
Aus	Neato hat keine WLAN-Verbindung.

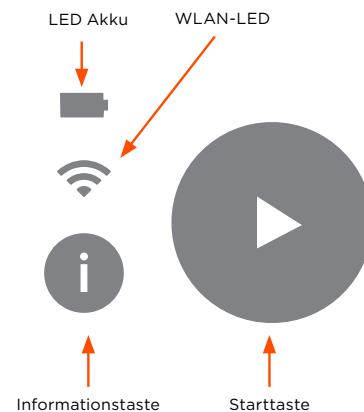

LED STARTTASTE

START LED-FARBE UND -VERHALTEN	BESCHREIBUNG
Weiß	Neato ist wach und bereit für die Reinigung oder der Roboter reinigt.
Rot leuchtend	Es ist ein Fehler aufgetreten. Drücken Sie die Informationstaste, um mehr zu erfahren.
Weiß blinkend	Neato wurde pausiert.
Aus	Neato schläft oder ist ausgeschaltet.

Den Einsatz des Neato Roboters vorbereiten

Richten Sie den Neato wie in diesem Kapitel beschrieben ein, bevor Sie ihn verwenden.

Ladestation positionieren

Suchen Sie einen Ort mit gutem WLAN-Empfang, an dem Sie die Ladestation positionieren.



Stecken Sie den Stecker hinter der Ladestation in die Steckdose. Kürzen Sie wenn nötig das Kabel, indem Sie es hinter der Ladestation aufwickeln.

Sorgen Sie dafür, dass die Ladestation an der Wand steht und der Stecker fest sitzt.

Platzieren Sie den Neato auf der Ladestation. Ist er ordnungsgemäß andockt, leuchtet die Akku-LED auf dem Saugroboter auf.

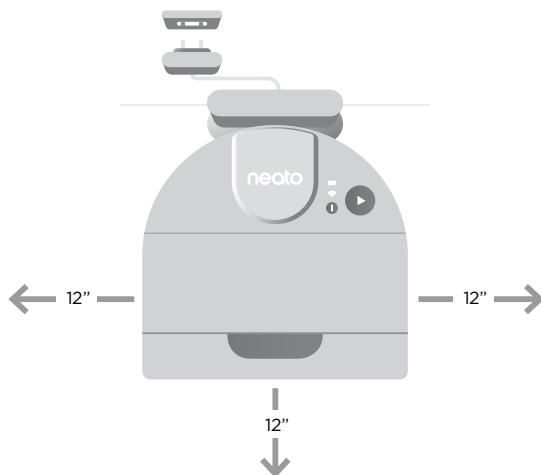

Akku prüfen

Der Akku des Neato ist bei Lieferung nicht vollständig aufgeladen. Vor der ersten Verwendung des Neato müssen Sie ihn auf der Ladestation platzieren und ihn so lange aufladen, bis die Akku-LED grün ist (bis zu 3 Stunden).

HINWEIS: Laden Sie den Neato ausschließlich mit der im Lieferumfang enthaltenen Neato Original Ladestation und dem Akku.

Automatisch laden und fortfahren

Soll ein sehr großer Bereich gereinigt werden, muss der Neato möglicherweise zwischendurch den Akku aufladen. Nach dem Aufladen fährt er an der Stelle fort, an der er aufgehört hat.

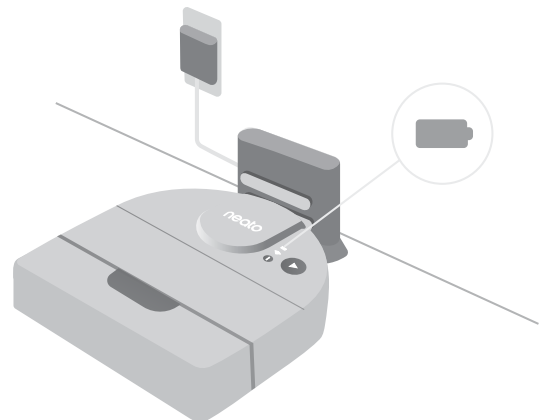

Mit der MyNeato App verbinden

⚠ WICHTIGER HINWEIS: Sie müssen den Neato mit der MyNeato App verbinden, bevor Sie den Saugroboter verwenden können.

1. Sorgen Sie dafür, dass die Ladestation ordnungsgemäß und mit guter WLAN-Abdeckung angeschlossen ist.

2. Mit diesem QR Code laden Sie die MyNeato App aus dem Internet auf Ihr Telefon:

3. Schalten Sie in den Telefoneinstellungen Bluetooth-Kommunikation an.

4. Befolgen Sie die Schritte in der MyNeato-App, um die Verknüpfung zu beenden.

5. Sie müssen während dieses Vorgangs angeben, ob Sie Benachrichtigungen von der MyNeato App erhalten möchten. Wenn Sie Benachrichtigungen zulassen, kann der Neato Sie über seinen Zustand und Alarme informieren.



Mit der MyNeato App können Sie:

- Den Neato starten und unterbrechen, wenn Sie nicht zu Hause sind.
- Reinigungsmodi auswählen: Eco, Turbo.
- Eine Karte der Reinigungsabdeckung anzeigen.
- Eine Routine erstellen, um Reinigungen zu planen
- Sofort Statusnachrichten erhalten.
- Den Akkustand anzeigen.
- Benachrichtigungen über Neato Softwareupdates erhalten.
- Wartungsalarme und kontext-sensitive Hilfe erhalten, damit Ihr Neato immer optimale Leistung bringt.
- Funktionsupdates erhalten.
- Bei Fragen mit dem Kundendienst chatten.

Betrieb des Neato von mehreren Smartphones aus

Sie können die MyNeato App auf mehreren intelligenten Geräten im Haushalt installieren, um denselben Neato zu betreiben. Laden Sie einfach die MyNeato App auf weitere Smartphones herunter und melden Sie sich mit der E-Mail-Adresse und dem Passwort an, mit dem Sie den Neato ursprünglich eingerichtet haben.





Einen Reinigungsmodus in der MyNeato App auswählen

Reinigungsmodi

Vor der Reinigung (egal ob über die MyNeato App oder manuell) können Sie einen Reinigungsmodus auswählen, mit dem Sie festlegen, wie Ihr Saugroboter reinigt.

Standardmäßig arbeitet Neato im Eco-Modus. Sie können in der MyNeato App jedoch den Modus auswählen, der Ihren Reinigungsanforderungen entspricht. Die Reinigungsmodi werden in der folgenden Tabelle beschrieben.

REINIGUNGS-MODI	BESCHREIBUNG
ECO 	Bürste und Gebläse des Neato arbeiten mit mittlerer Leistung. In diesem Modus reinigt der Neato die größtmögliche Fläche mit einer Ladung. Der Eco-Modus ist ideal für Hartholzböden geeignet und ist der leiseste Modus. Das ist der Standardmodus.
TURBO 	Bürste und Gebläse des Neato arbeiten mit hoher Leistung. In diesem Modus ist die Saugleistung stärker und die Bürsten rotieren schneller. Der Turbo-Modus eignet sich perfekt für Teppiche, verbraucht aber mehr Akkuleistung als der Eco-Modus.

HINWEIS: Der von Ihnen ausgewählte Reinigungsmodus wird bei den nachfolgenden Reinigungen angewendet (sowohl mit MyNeato App als auch durch Drücken der Starttaste am Neato).

Extra-Vorsicht-Navigation

Neben den aufgelisteten Reinigungsmodi unterstützt der Neato auch die Funktion Extra-Vorsicht-Navigation, die bei besonders empfindlichen Möbeln hilfreich ist. Diese Funktion wird auf derselben Seite der MyNeato App aktiviert, auf der Sie Reinigungsmodi auswählen. Ist diese Funktion aktiviert, navigiert der Neato vorsichtiger und hält mehr Abstand zu Objekten wie empfindlichen Möbelstücken und Stuhlbeinen. Die Extra-Vorsicht-Navigation ist bei den Modellen D9 und D10 verfügbar.





Mit der MyNeato App reinigen

Mit der MyNeato App reinigen

Der Neato reinigt den gesamten Grundriss auf einer Etage, dabei bewegt er sich automatisch von einem Raum zum nächsten. In der App können Sie die Reinigung starten, unterbrechen, erneut aufnehmen und abbrechen, um zur Ladestation zurückzukehren.

Ein Haus reinigen:

1. Entfernen Sie kleine Objekte und lose Kabel vom Boden.
2. Sorgen Sie dafür, dass der Neato sich an der Ladestation befindet.
3. Tippen Sie , um die Reinigung zu starten.
4. Tippen Sie , um die Reinigung zu unterbrechen.
5. Tippen Sie  **Fortfahren**, um mit der Reinigung fortzufahren.
6. Tippen Sie auf **Abbrechen und zurück zur Ladestation**, um den Neato zur Station zurück zu schicken.

Während der Reinigung verlässt der Neato die Ladestation, erkundet die Umgebung und reinigt Bereiche, die ca. 4,6 mal 4,6 Meter groß sind (je nach Grundriss und Möblierung). Der Neato reinigt abschnittsweise den gesamten Raum auf einer Etage, bis der ganze Bereich sauber ist. Dann fährt er im nächsten Raum mit der Reinigung fort. Reinigt der Neato einen Raum teilweise, kommt er später wieder und beendet die Reinigung, bevor er den Auftrag beendet.

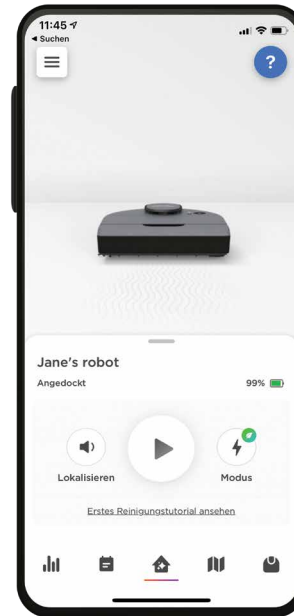

Einen Neato während der Reinigung bewegen

Heben Sie den Neato nicht an, während er sich bewegt. Er verliert dann möglicherweise die Orientierung, weicht von seinem üblicherweise intelligenten Verhalten ab und findet die Ladestation nicht mehr.

Drücken Sie während der Reinigung einmal , um den Neato zu unterbrechen. Wenn Sie den Neato dann anhaben, setzen Sie ihn im Umkreis von 30 cm wieder ab.

Grundrisskarte und No-Go-Zonen einrichten

Grundrisskarte erstellen

Mit einer Grundrisskarte können Sie No-Go-Zonen einrichten, damit der Neato weiß, welche Bereiche zu meiden sind.

Nach der ersten Reinigung mit der MyNeato App erstellt der Neato automatisch eine Karte Ihrer Wohnung/Ihres Hauses. Tippen Sie in der MyNeato App  an, um die Karte anzuzeigen. Die besten Ergebnisse erhalten Sie, wenn Sie kleine Objekte und lose Kabel vom Boden beseitigen und die ganze Wohnung/das ganze Haus im ersten Lauf reinigen.

HINWEIS: Um eine Grundrisskarte zu erstellen, muss die Reinigung an der Ladestation beginnen.

Die Kartenansicht wählen Sie unter . Dort können Sie No-Go-Zonen und Namen erstellen sowie Karten löschen.



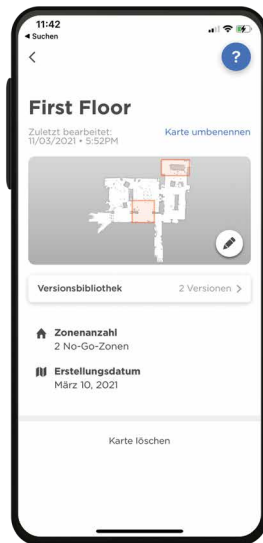

HINWEIS: Hat der Neato noch keine Erstreinigung durchgeführt, wird keine Karte angezeigt. Tippen Sie  in diesem Fall auf, um die Reinigung zu starten. Nach der ersten Reinigung wird ein Grundriss erstellt.



No-Go-Zonen erstellen

Mit No-Go-Zonen sorgen Sie dafür, dass der Neato Bereiche meidet, die nicht gereinigt werden sollen, beispielsweise den Kinderspielbereich oder den Hundnapf.

In der MyNeato App werden No-Go-Zonen ganz einfach eingerichtet:



1. Gehen Sie zur Karte, indem Sie folgendes antippen 
2. Erstellen Sie auf Ihrer Karte No-Go-Zonen, indem Sie folgendes antippen 
3. Wählen Sie 
4. Ziehen Sie das Rechteck mit der No-Go-Zone auf den Kartenbereich, den Sie auswählen möchten. Sie können die Größe der No-Go-Zone auswählen, indem Sie das Rechteck für die No-Go-Zone vergrößern oder verkleinern. Wiederholen Sie den 3. Schritt, um der Karte weitere No-Go-Zonen hinzuzufügen.
5. Tippen Sie  oben links im Bildschirm, die No-Go-Zonen werden automatisch gespeichert.

Reinigungsroutinen erstellen und den Neato Roboter lokalisieren

Routinen erstellen, um Reinigungen zu planen

Mit Routinen können Sie festlegen, dass der Neato die ganze Wohnung/das ganze Haus an bestimmten Tagen zu bestimmten Uhrzeiten reinigt.

So richten Sie eine Routine ein:

1. Wählen Sie in der MyNeato App .
2. Tippen Sie auf , um eine neue Routine hinzuzufügen.
3. Wählen Sie Tag(e) und Uhrzeit aus, an denen die Reinigung stattfindet.
4. Reinigungsmodi auswählen
5. Tippen Sie  **Speichern**, um die Routine zu speichern.

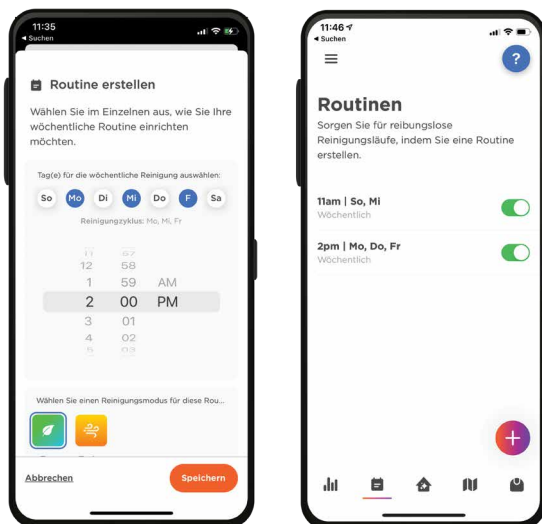

Den Neato Roboter finden

Es kann vorkommen, dass der Neato festhängt oder an einem unbekanntem Ort in Ihrem Haus anhält. Wenn Sie  tippen, erzeugt der Neato ein Geräusch, das Sie zu seinem Standort führt.

Den Neato Roboter aktualisieren

Technologie geht mit der Zeit, genau wie der Neato. Daher aktualisiert Neato den Roboter automatisch und schickt Benachrichtigungen an die MyNeato App, damit Sie immer sofort alle neuen Funktionen zur Verfügung haben.

Fehlerbehebung am Gerät

Tritt während des Betriebs ein Fehler auf, klicken Sie auf den Fehlerlink in der MyNeato App. Dann erfahren Sie, was der Fehler bedeutet und was Sie tun können.

Weitere Informationen finden Sie unter <https://neatorobotics.com/support>.

Den Neato Roboter manuell betreiben

HINWEIS: Vor der ersten manuellen Reinigung müssen Sie den Neato mit der MyNeato App verknüpfen. Siehe dazu: *Mit der MyNeato App verknüpfen.*

Ein ganzes Haus reinigen

Prüfen Sie dazu zuerst, ob die Start-LED weiß leuchtet. Durch einmaliges Drücken von  initiieren Sie die „Reinigung“. Der Neato Roboter reinigt den gesamten Boden auf einer Etage, er geht automatisch von einem Raum zum nächsten.

Nur einen Raum reinigen

Wenn Sie nur einen Raum reinigen möchten, können Sie den Neato manuell in diesem Raum platzieren, die Starttaste drücken und die Tür schließen. Der Neato reinigt den Raum und kehrt an den Ort zurück, an den Sie ihn gebracht hatten. Bringen Sie den Neato nach der Reinigung an die Ladestation zurück. 

STARTTASTE

DRÜCKEN DER STARTTASTE...	LÖST FOLGENDES AUS...
Drücken Sie einmal, wenn die Start-LED weiß ist.	Startet Reinigungslauf.
Drücken Sie einmal während der Neato reinigt.	Unterbricht den Reinigungslauf.
Drücken Sie zwei Mal, während der Neato reinigt.	Bricht den Reinigungslauf ab.
Drücken Sie fünf Sekunden lang.	Schaltet den Neato Roboter aus.

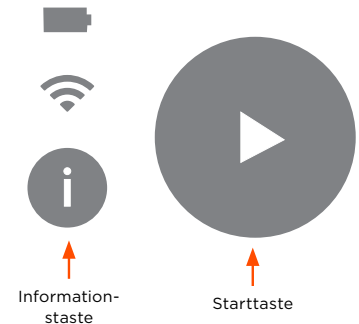

INFORMATIONSTASTE

DRÜCKEN DER INFORMATIONSTASTE...	LÖST FOLGENDES AUS...
Kurzer Druck, wenn Info-Taste weiß ist.	Sie hören Informationen über den Status des Neato Roboters.
Kurzer Druck, wenn Info-Taste rot ist.	Sie hören Informationen zu einem Fehler und der Behebung.
Langes Drücken.	Sie hören Informationen, ob der Benutzer mit dem richtigen Roboter verbunden ist.
Langes Drücken und gleichzeitiges Drücken der Starttaste.	Werkseinstellungen werden wiederhergestellt.

Den Neato Roboter warten

Prüfen und reinigen Sie die Bürsten und leeren Sie den Schmutzfangbehälter des Neato nach jeder Reinigung oder (in Abhängigkeit von Ihrer Umgebung) nach Bedarf. So arbeitet er immer optimal. Ohne Wartung leidet möglicherweise die Leistung des Neato und Garantieansprüche verfallen.

Schmutzfangbehälter leeren und Filter reinigen

Sie sollten nach jeder Reinigung den Schmutzfangbehälter leeren, die Luftkanäle sowie die Öffnung reinigen und den Filter säubern. Drücken Sie zum Entnehmen des Filters den Griff zusammen und ziehen Sie ihn raus. Ersetzen Sie den Filter alle 1 bis 2 Monate, bei Bedarf auch häufiger.

Bürste reinigen

Wir empfehlen, dass Sie die Bürste jeden Monat reinigen. Entfernen Sie die Seitenbürste und legen Sie sie beiseite. Gehen Sie folgendermaßen vor:

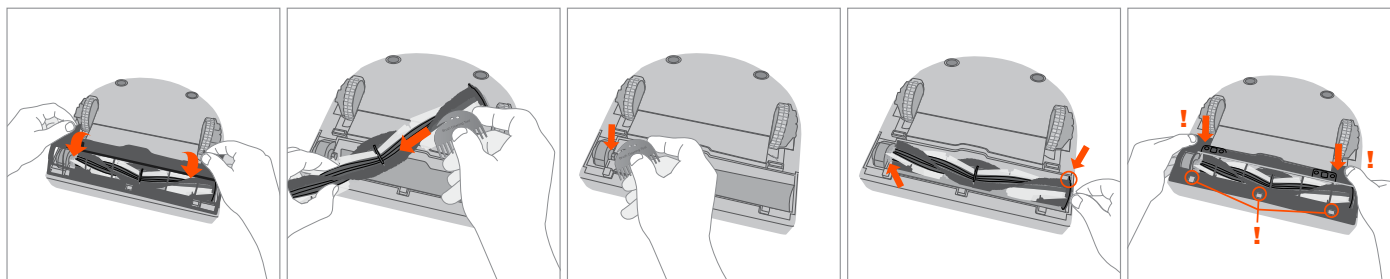
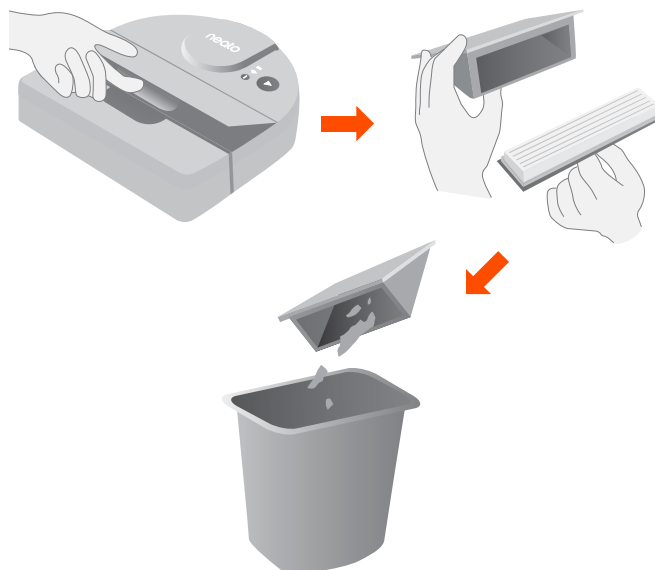

Oberseite des Neato Roboters reinigen

Reinigen Sie die Oberseite des Neato und den Bereich rund um den Laserdeckel mit einem weichen Baumwolltuch.

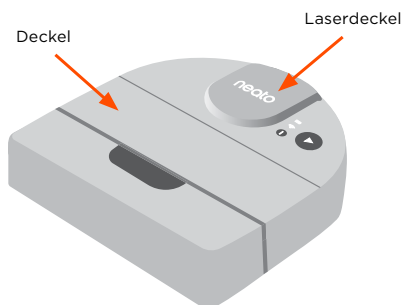

Sensoren reinigen

Reinigen Sie die drei Fenster des Fallsensors unter dem Neato mit einem trockenen Wattestäbchen.

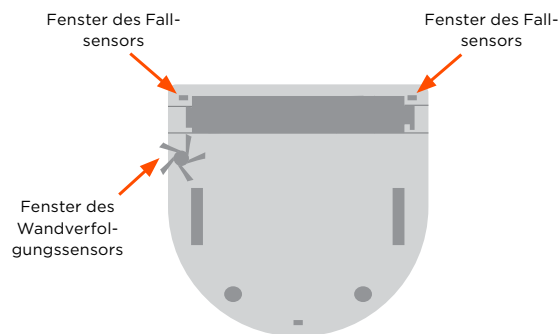

Zubehör

Kaufen Sie immer Originalzubehör und -ersatzteile von Neato:

- Akkus
- Filter
- Bürsten
- Reinigungswerkzeuge
- Ladestation

Weitere Informationen zu Zubehörteilen und Ersatzteilen für den Neato finden Sie unter neatorobotics.com.

Zubehörteile aus unautorisierten Quellen oder von Drittanbietern (nicht original) können zu Schäden am Neato und zum Verfall der Garantie führen.

Der empfohlene Austauschhäufigkeit hängt von der Verwendungshäufigkeit ab.

Filter - alle 1 bis 2 Monate

Bürsten - alle 6 bis 12 Monate

Akkus - alle 12 bis 18 Monate

neato[®]
original

Neato Robotics®, Inc.
50 Rio Robles
San Jose, CA 95134, USA

NeatoRobotics.com



500-0102 Rev A - Deutsch