

Sicherheit zuerst..... (2)

Installation..... (13)

Kurzübersicht..... (46)

Sicherheit zuerst

WICHTIG!

VOR DEM GEBRAUCH SORGFÄLTIG LESEN

ZUR SPÄTEREN VERWENDUNG AUFBEWAHREN

- ① ***Bedeutung der Zeichen auf den Warnaufklebern***
- ② ***Sicherheitswarnungen und -hinweise***
- ③ ***Sicherheitsfunktionen***



1

Bedeutung der Zeichen auf den Warnaufklebern

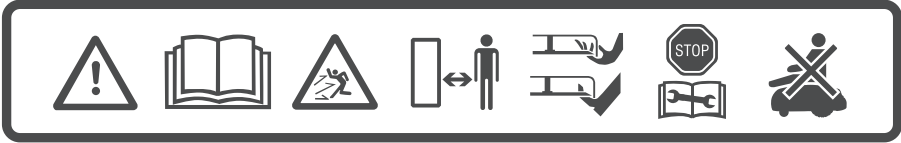

1

2

3

4

5

6

7



Dieses Produkt erfüllt die Anforderungen der anwendbaren EU Richtlinien.



Dieses Symbol zeigt an, dass die Stromleitung doppelt isoliert ist.

2

Sicherheitswarnungen und -hinweise

A. Bevor Sie starten

1. Lesen Sie dieses Sicherheitshandbuch sorgfältig durch, bevor Sie Ihren Mäher in Betrieb nehmen, um sich mit seinen Bedienelementen und dem richtigen Gebrauch vertraut zu machen.
2. Lassen Sie niemals zu, dass Kinder, Personen mit eingeschränkten körperlichen, sensorischen oder geistigen Fähigkeiten, oder Personen, die mit diesen Anweisungen keine Erfahrungen haben bzw. damit nicht vertraut sind, dieses Gerät benutzen. Das Alter des Bedieners kann durch örtliche Vorschriften begrenzt sein.
3. Sie sind allein für Unfälle, für Personenschäden oder für Beschädigung fremden Eigentums verantwortlich.
4. Es liegt in Ihrer Verantwortung, Ihren Nachbarn über die Risiken zu informieren und ihm mitzuteilen, dass es verboten ist, den Rasen zu betreten, während der Mäher in Betrieb ist.
5. Falls Ihr Rasen zur Straße und/oder zu Ihren Nachbarn hin offen ist, müssen Sie während des Mähvorgangs anwesend sein, um zu verhindern, dass Dritte Ihren Rasen betreten. Sonst müssen Sie Ihren Rasen durch einen Zaun abgrenzen, damit Fremde während des Mähvorgangs keinen Zugriff auf den Mäher haben.

B. Vorbereitung

1. Stellen Sie sicher, dass der Begrenzungsdraht wie vorgegeben installiert wurde.
2. Inspizieren Sie regelmäßig den Bereich, in dem der Mäher eingesetzt wird, und entfernen Sie alle Steine, Stöcke, Drähte und andere Gegenstände.
3. Prüfen Sie regelmäßig, ob die Klinge abgenutzt oder beschädigt ist. Ersetzen Sie eine abgenutzte oder beschädigte Klinge (Teile-Nr. MRK6101A).

C. Betrieb

WICHTIGER SICHERHEITSHINWEIS!



Lassen Sie den Mäher während des Betriebs nicht unbeaufsichtigt, falls sich Kinder, andere Personen oder Haustiere in der Nähe befinden könnten. Mähen Sie nie, wenn sich Menschen, insbesondere Kinder oder Haustiere in der Nähe aufhalten.

1. Betreiben Sie den Mäher nicht, wenn Sicherheitsmerkmale oder Teile beschädigt, abgenutzt oder nicht mehr verwendbar sind.
2. Halten Sie Hände und Füße immer von den Mähmessern und anderen beweglichen Teilen fern.
3. Schalten Sie den Sicherheitsschalter immer ab, bevor Sie ihn anheben oder etwaige Anpassungen vornehmen möchten.
4. Tragen Sie den Mäher nie bzw. heben Sie ihn nie bei laufendem Motor an.
5. Berühren Sie die Klinge erst, wenn sie endgültig zum Stillstand gekommen ist.
6. Verwenden Sie den Mäher ausschließlich zum Rasenmähen.
7. Lassen Sie alle Abdeckungen, Schutzeinrichtungen, Sicherheitseinrichtungen und Sensoren an den vorgesehenen Stellen. Reparieren oder ersetzen Sie beschädigte Teile, einschließlich der Aufkleber.
8. Stellen Sie das wöchentliche Programm auf Zeiten ein, zu denen sich keine Personen auf dem Rasen aufhalten.
9. Schließen Sie ein beschädigtes Stromkabel nicht an die Stromversorgung an und berühren Sie ein beschädigtes Kabel erst dann, wenn Sie es von der Stromversorgung getrennt haben, da Sie sonst mit spannungsführenden Teilen in Kontakt kommen könnten.
10. Halten Sie das Verlängerungskabel von der Klinge fern, damit es nicht vom Mäher beschädigt werden kann.

Ein beschädigtes Stromkabel kann zu Kontakt mit spannungsführenden Teilen führen.

11. Falls das Stromkabel beschädigt wird oder sich im Betrieb verheddert, trennen Sie es von der Stromversorgung, indem Sie den Netzstecker ziehen.
12. Drücken Sie bei einem Unfall oder Defekt während des Mähbetriebs sofort die rote STOPP-Taste am Mäher.

D. Transport

1. Innerhalb der Arbeitszone:
2. Drücken Sie die STOPP-Taste, um den Mäher abzuschalten.
3. Verwenden Sie die Fernbedienung. (als Zubehör oder über die mobile App erhältlich), um den Mäher von einer Stelle zu einer anderen zu fahren.
4. Bei unterschiedlichem Höhengniveau schalten Sie den Sicherheitsschalter aus und tragen Sie den Mäher am Tragegriff (heben Sie dafür die STOPP-Taste an).

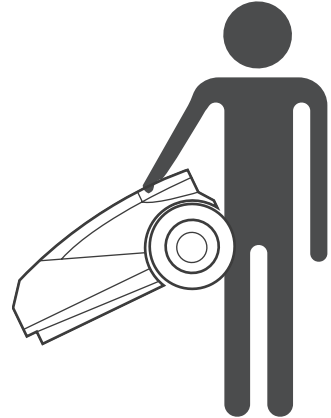

Bei großen Entfernungen:

Wenn Sie Ihren Mäher über weite Strecken transportieren, schalten Sie den Sicherheitsschalter aus.



WICHTIG! Es wird empfohlen, die Originalverpackung zu Versandzwecken aufzubewahren.

E. Verwenden der Fernbedienung (manuelles Mähen)

1. Mähen Sie nur bei Tageslicht oder ausreichender künstlicher Beleuchtung und vermeiden Sie es, nasses Gras zu mähen.
2. Betreiben Sie den Mäher nicht barfuß oder mit offenen Sandalen. Tragen Sie immer festes Schuhwerk und lange Hosen. Achten Sie immer auf einen sicheren Stand, wenn Sie am Hang mähen.
3. Seien Sie besonders vorsichtig, wenn der Mäher in Ihre Richtung fährt.
4. Schalten Sie den Motor immer gemäß den Anweisungen an und halten Sie sich von der Mähklinge fern.
5. Mähen Sie nicht manuell an Hängen mit Böschungen von mehr als 15 Grad, oder wenn Sie keinen sicheren Stand haben.

F. Akku

1. Das Akkupaket nicht öffnen oder beschädigen.
2. Das Akkupaket enthält Elektrolyte. Wenn Elektrolyt aus dem Akkupaket austritt, sind folgende Maßnahmen zu ergreifen:
 - Hautkontakt: Spülen Sie die Kontaktstellen sofort gründlich mit Wasser und Seife ab.
 - Augenkontakt: Spülen Sie die Augen sofort mit viel sauberem Wasser mindestens 15 Minuten lang aus, ohne zu reiben.
 - Suchen Sie einen Arzt auf.
3. Stellen Sie sicher, dass das Akkupaket mit dem vom Hersteller empfohlenen Ladegerät aufgeladen wird. Falsche Verwendung kann zu einem elektrischen Schlag, Überhitzung oder Auslaufen ätzender Batterieflüssigkeit führen.

G. *Wartung und besondere Anweisungen*

1. Schalten Sie den Sicherheitsschalter immer ab, bevor Sie blockierende Gegenstände entfernen, den Mäher prüfen, reinigen, damit arbeiten oder um es auf Schäden zu untersuchen, nachdem es auf einen Fremdkörper aufgefahren ist. Versuchen Sie niemals, Wartungs- oder Einstellungsarbeiten am Mäher vorzunehmen, während er in Betrieb ist.
2. Stoppen Sie den Mäher bei abnormalen Vibrationen, schalten Sie den Sicherheitsschalter aus und überprüfen Sie das Messer auf Beschädigungen. Ersetzen Sie eine abgenutzte oder beschädigte Klinge (Teile-Nr. MRK6101A), damit sich keine Unwucht ergibt. Falls die Vibrationen weiterhin bestehen, kontaktieren Sie unseren Kundendienst.
3. Tragen Sie feste Arbeitshandschuhe, wenn Sie die Klinge überprüfen oder daran arbeiten.
4. Führen Sie am Mäher keine Wartungsarbeiten durch, wenn Sie barfuß sind oder offene Sandalen tragen. Tragen Sie immer geeignete Arbeitsschuhe und lange Hosen.
5. Ersetzen Sie abgenutzte oder beschädigte Teile zu Ihrer Sicherheit.
6. Verwenden Sie ausschließlich das Originalzubehör und die Originalausstattung. Das Originaldesign des Mähers darf nicht verändert werden. Sämtliche Modifikationen sind auf eigene Gefahr.
7. Stellen Sie sicher, dass nur Ersatzklingen vom richtigen Typ (Teile-Nr. MRK6101A) verwendet werden.
8. Die Wartung/Reparatur/Reinigung des Mähers darf nur gemäß den Anweisungen des Herstellers durchgeführt werden.
9. Stellen Sie sicher, dass alle Gegenmuttern, Bolzen und Schrauben fest angezogen sind, damit das Gerät sicher betrieben werden kann.



WARNUNG!

Trennen Sie bei Gewitter den Begrenzungsdraht von der Ladestation/vom Begrenzungsschalter und ziehen Sie den 230 V/120 V-Netzstecker des Netzteils aus der Steckdose.

H. Ende der Produktlebenszeit

1. Der Mäher und das Zubehör sollten am Ende ihrer Produktlebensdauer separat entsorgt werden, damit Elektro- und Elektronikabfälle nicht auf Müllhalden landen und die Umwelt geschützt wird.
2. Entsorgen Sie den Mäher oder jegliche Teile des Geräts (einschließlich Netzteil und Ladestation) nicht im Hausmüll – diese sollten separat entsorgt werden.
3. Fragen Sie Ihren Händler vor Ort bezüglich der Rückgabe und verfügbarer Sammelstellen.
4. Werfen Sie das Akkupaket nicht ins Feuer und entsorgen Sie gebrauchte Akkus nicht über den Hausmüll.
5. Akkus müssen gesammelt, recycelt oder umweltgerecht entsorgt werden.

3 **Sicherheits-** **funktionen**



WARNUNG!

Der Mäher ist mit zahlreichen eingebauten Sicherheitsfunktionen ausgestattet. Dennoch ist der Mäher ein gefährliches Gerät mit einer scharfen Klinge, die ernsthafte Verletzungen verursachen kann, wenn man damit in Kontakt kommt.

Deshalb ist es strikt untersagt, sich während des Mähvorgangs auf dem Rasen aufzuhalten. Halten Sie den Mähvorgang an, wenn sich Personen (insbesondere Kinder) oder Haustiere auf dem Rasen aufhalten.

A. Kindersicherung

Die Kindersicherung verhindert einen ungewollten Betrieb des Mähers durch versehentliches Drücken auf eine der Tasten. Nur das Drücken zweier Tasten in der richtigen Reihenfolge setzt das Gerät in Betrieb. Es ist erforderlich, die Kindersicherungsfunktion zu aktivieren, wenn Kinder unter 6 Jahren mit dem Mäher in Kontakt kommen können.

B. Diebstahlschutz/Abschaltgerät

Das System für die Diebstahlschutz/das Abschaltgerät verhindert, dass niemand den Mäher einsetzt oder fährt, der nicht den entsprechenden Code besitzt. Sie werden aufgefordert, einen vierstelligen Code Ihrer Wahl einzugeben, der als Sicherheitscode verwendet wird. Es wird dringend empfohlen, diese Funktion zu aktivieren, um zu verhindern, dass Kinder oder Personen, die mit der Bedienung des Mähers nicht vertraut sind, ihn in Betrieb nehmen.

C. Hebesensor

Wird der Mäher vom Boden angehoben, während das Messer arbeitet, wird das Messer sofort gestoppt.

D. Schrägsensor

Falls der Mäher senkrecht und schräg aufgestellt wird, wird das Messer sofort angehalten.

E. Blockierungssensor

Ihr Mäher erkennt während des Betriebes Hindernisse, die sich auf seinem Weg befinden. Wenn der Mäher auf ein Hindernis trifft, stoppt er sofort die Klinge, seine Bewegung in diese Richtung und entfernt sich vom Objekt in die entgegengesetzte Richtung.

F. Not-Aus Knopf

Das Drücken der STOPP-Taste während des Betriebs wird den Mäher und das Messer jederzeit sofort stoppen.

G. Sicherheitsschalter

Das Betätigen des Sicherheitsschalters verhindert den weiteren Betrieb des Mähers. Sie müssen den Sicherheitsschalter betätigen, bevor Sie den Mäher oder Wartungsarbeiten daran durchführen.

H. Ladestation/Begrenzungsschalter und Begrenzungsdraht

Der Mäher kann nicht in Betrieb genommen werden, wenn der Begrenzungsdraht nicht angebracht und über die Ladestation/den Begrenzungsschalter aktiviert wurde. Falls das Signal des Begrenzungsdrahts ausgeschaltet wird, stoppt der Mäher den Betrieb.

***Legen wir los.
Sie können
endlich Ihren
Rasen mähen.***



Willkommen in einem freundlichen Zuhause

Glückwunsch zum Kauf Ihres Produkts! Sie stehen kurz davor, Ihren besten Teamplayer kennen zu lernen. Schon bald werden Sie Ihren neuen Freund für einen perfekten Job einsetzen können.

Der Mäher fährt selbständig zu vordefinierten Tagen und Uhrzeiten von der Ladestation los, mäht Ihren Rasen und kehrt zum Aufladen zur Station zurück.

Über einen vorinstallierten Begrenzungsdraht werden die Begrenzungen („virtueller Zaun“) für Ihren Mäher festgelegt. Er wird um die Ränder Ihres Rasens sowie um Objekte verlegt, die Sie schützen möchten.

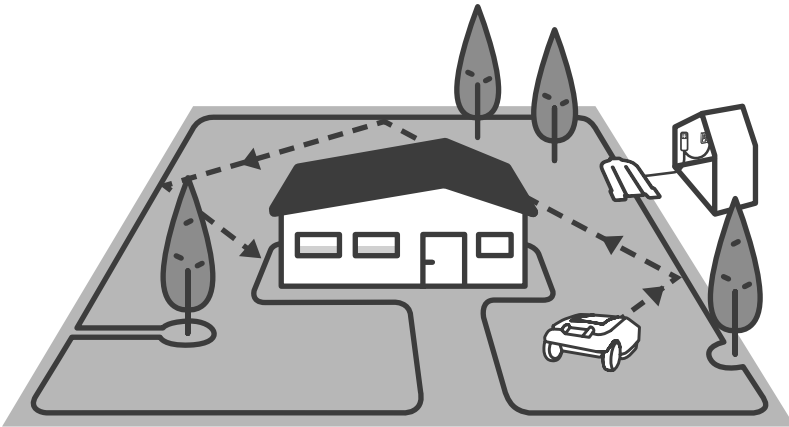

Der Mäher wird sich auf zufälliger Route (gemäß Vorgabe durch den Begrenzungsdraht) innerhalb seiner Arbeitszone bewegen. Durch die zufällige Route erhält der Rasen einen perfekten und lückenlosen Schnitt.

Darüber hinaus folgt er dem Begrenzungsdraht, wenn er die Kanten Ihres Rasens mäht für ein perfektes Finish.

Ein schöner Rasen wird durch regelmäßiges Mähen erzielt, und genau das macht der Mähroboter.

Nachdem Sie die Installationsanweisungen befolgt haben, können Sie sich entspannt zurücklehnen und Ihren neuen Freund Ihren Rasen mähen lassen.

Dann machen wir uns an die Vorbereitung...

Die richtige Montage Ihres Mähers gewährleistet optimale Ergebnisse. So wird Ihr Mäher vorbereitet, um einen perfekten Job für Sie zu erledigen:

Wie ist Ihr Rasen beschaffen

Welche Art Rasen haben Sie?

Bereit, Einrichten, Testen

Einrichten und Testlauf

Legen wir los

Wählen Sie den Standort der Ladestation aus



Schalten Sie ein

Schließen Sie ihn an

Verlegen Sie den Draht

Legen Sie den „virtuellen Zaun“ fest

Was ist im Set enthalten

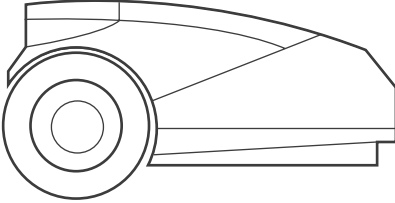

Das Produkt
Ihr neuer Mähroboter



Verlängerungskabel
20 m (65 Fuß)
Niedrigspannungskabel für
die Verbindung des Mähers
mit dem Netzteil

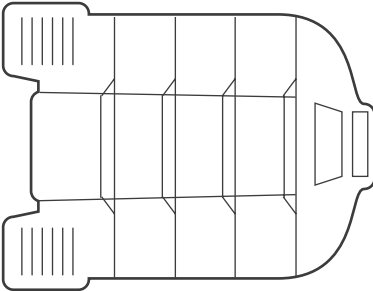

Ladestation
Hier wird der Mäher
aufgeladen

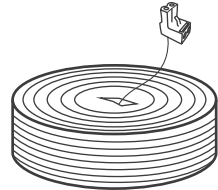

Begrenzungsdraht
Kennzeichnet die
Arbeitszone für den Mäher

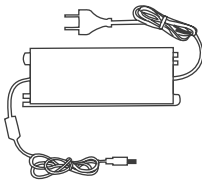

Netzteil
Das Netzteil zum Laden
Ihres Mähers



Benutzerhandbuch



Messerwerkzeug
Für ein sicheres Entfernen
der Messer

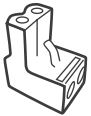

Ersatz-Steckverbinder
Zum Verbinden des
Begrenzungsdrahtes mit
der Ladestation

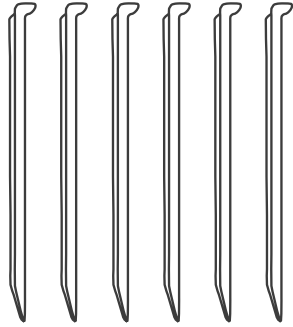

Haken für Ladestation (x6)
Zum Befestigen der
Ladestation am Boden

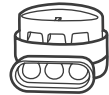

Drahtanschlussklemmen
Zum Verbinden des
Begrenzungsdrahtes bei
Drahtbruch

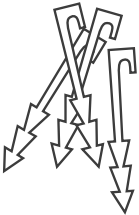

Rasennägel
Zur Befestigung des
Drahtes am Boden



Sicherung
Zur Vorbeugung vor
eventuellem Entladen
der Batterie während des
Einwinterung

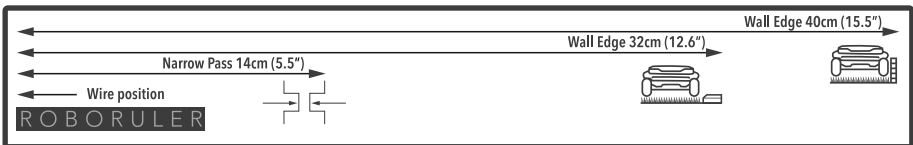

RoboRuler
Zum Messen der Entfernung des
Begrenzungsdrahtes von der Rasenkante

Bereit? Und los geht's!

1

Wie ist Ihr Rasen beschaffen

Wenn Sie die Beschaffenheit Ihres Rasens kennen, können Sie unnötigen Fehlern vorbeugen und den Montagevorgang erleichtern.

Sie können auch einige spätere Abschnitte in diesem Handbuch, die für Ihren Rasentyp nicht relevant sind, überspringen.

Wie sieht Ihr Rasen also aus?

Typ A

Nur Hauptzone

Ihre Rasenfläche besteht aus einer durchgehenden Zone und alle Zonen des Rasens sind groß genug, damit der Mäher dort entlangfahren kann (mindestens 4 Meter [14 Fuß] breit an der engsten Stelle).

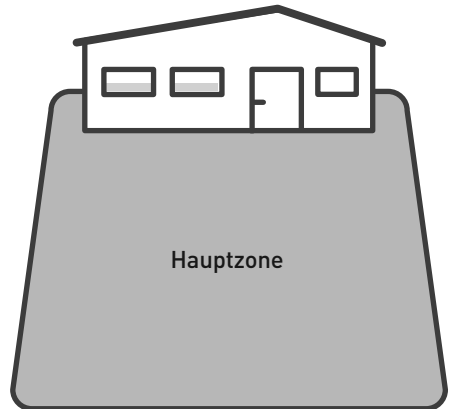

Typ B

Hauptzone + Nebenzone

Ihr Rasen besteht aus mehreren Zonen. Diese Zonen sind durch einen Engpass (1,5 bis 4 Meter / 4,5 bis 14 Fuß breit) miteinander verbunden. Der Mäher kann zwischen diesen Zonen fahren, um den gesamten Bereich zu mähen.

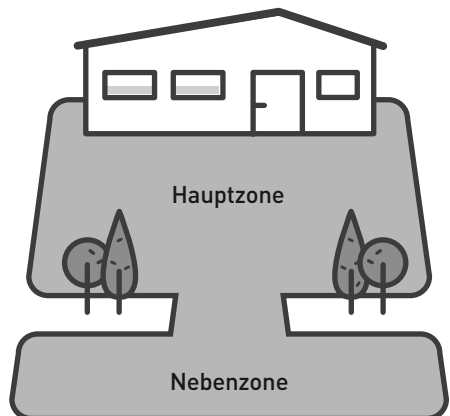

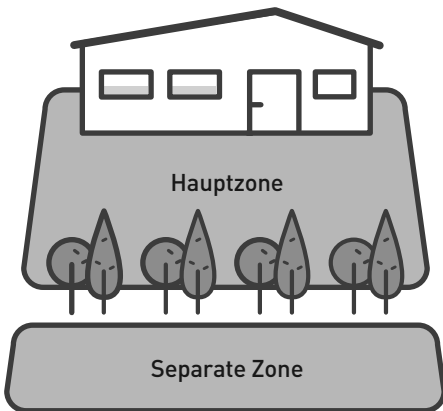

Typ C

Hauptzone + Separate Zone

Ihr Rasen besteht aus zwei oder mehr Zonen, die nicht miteinander verbunden sind (getrennt durch einen Zaun, Gehweg oder andere Hindernisse). Der Mäher kann nicht von einer Zone zur anderen fahren.

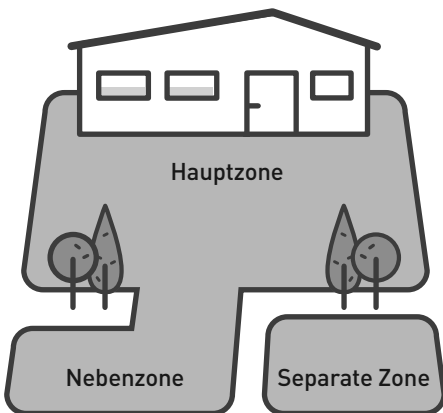

Typ D

Hauptzone + Nebenzone + Separate Zone

Manche Bereiche Ihres Rasens sind über einen Engpass (bis zu 4 Meter / 14 Fuß breit) mit der Hauptzone verbunden und manche Bereiche sind durch einen Zaun, Gehweg oder andere Hindernisse komplett von der Hauptzone separiert, sodass der Mäher diese Bereiche nicht anfahren kann.

2

Legen wir los

Wählen Sie die Standorte für die Ladestation und das Netzteil

An der Ladestation wird Ihr Mäher aufgeladen und hier startet und endet der Begrenzungsdraht. In diesem Installationsschritt werden Sie den richtigen Standort für die Ladestation festlegen.



TIPP

Die Ladestation wird zu einem späteren Zeitpunkt installiert, nachdem der Begrenzungsdraht verlegt wurde.

Wo sollten Sie Ihre Ladestation montieren?

Überlegung A

Bis zu max. 20 Meter (65 Fuß)
von der Steckdose entfernt

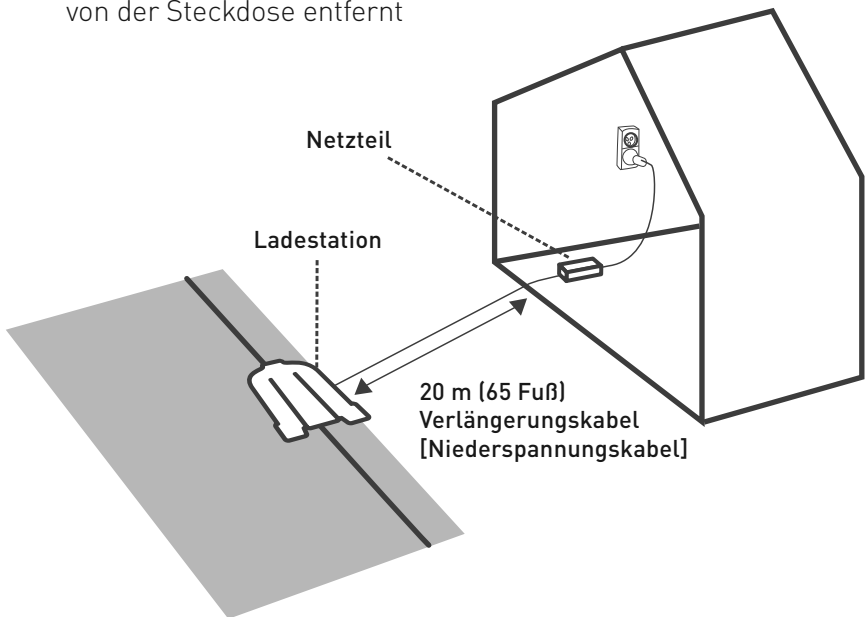

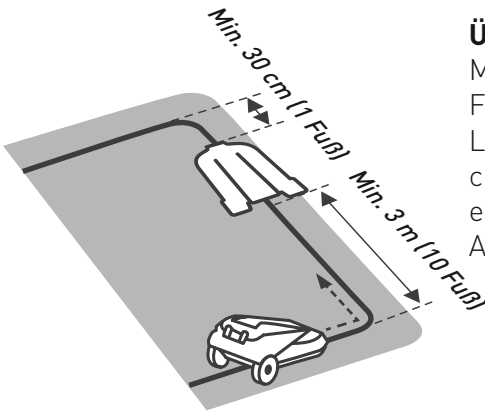

Überlegung B

Mindestens 3 Meter [10 Fuß] gerader Draht vor der Ladestation und mindestens 30 cm (1 Zoll) hinter der Ladestation ermöglichen ein reibungsloses Andocken

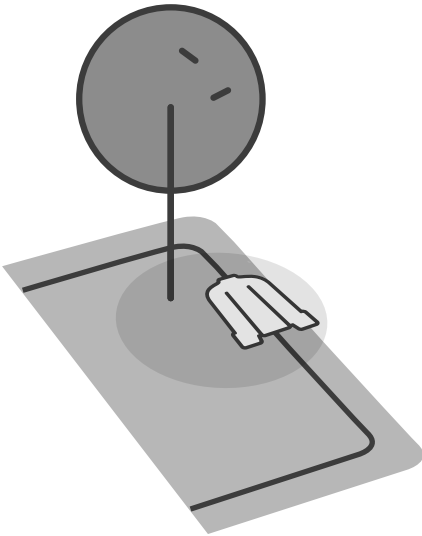

Überlegung C An eine flache und schattige Stelle

- Wenn Ihr Rasen zusätzliche Zonen aufweist, setzen Sie die Ladestation in die größte Zone
- Sorgen Sie dafür, dass der Boden eben und flach ist und es kein Gefälle gibt
- Mind. 1 Meter (3,3 ft.) von der Sprinkleranlage entfernt, um Beschädigungen an den inneren Bauteilen des Mähers vorzubeugen



TIPPS

3 Verlegen Sie den Draht

Verlegen Sie den Begrenzungsdraht („virtueller Zaun“), der die Arbeitszone für den Mäher definiert.

Jetzt können Sie den Begrenzungsdraht verlegen. Lassen Sie uns schrittweise vorgehen.



TIPPS

- Halten Sie die Verpackung des Mähers parat.
- Mähen Sie Ihren Rasen ein letztes Mal mit Ihrem alten Mäher, bevor Sie den Draht verlegen. So können Sie die Rasennägel leichter einsetzen und sicherstellen, dass der Mäher den Draht nicht zerschneidet.



DAS BRAUCHEN SIE

- Hammer
- Kleiner, flacher Phillips-Schraubendreher
- Kombizange

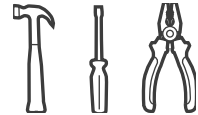

... Ein sonniger Tag und eine sonnige Stimmung :)

Das Wichtigste zuerst: Hindernisse und Gefälle

Bevor Sie einen Rasennagel in den Boden setzen, verschaffen Sie sich einen Überblick über Hindernisse und Gefälle.

HINDERNISSE



Weiche Hindernisse

Weiche Hindernisse sind Blumenbeete, Teiche oder kleine Bäume. Sie werden geschützt, indem man Begrenzungsinseln anlegt.



Harte Hindernisse

Harte Hindernisse, die höher als 15cm (6 Zoll) sind, wie etwa Bäume oder Telefonmasten.

Wenn ein hartes Hindernis einen Durchmesser von weniger als 10 cm (4 Zoll) hat, muss es durch eine Begrenzungsinsel geschützt werden. Wenn der Durchmesser größer ist, ist das nicht erforderlich.

STEIGUNGEN

Gefälle an der Kante

Damit Ihr Mäher nicht vom Rasen rutscht, insbesondere dann nicht, wenn der Rasen nass ist, muss der Begrenzungsdraht ein Gefälle entlang der Kante Ihres Rasens mit einer Neigung von mehr als 15% (das entspricht 15 cm Erhöhung pro Meter [6 Zoll Erhöhung pro 3 Fuß]) aussparen.

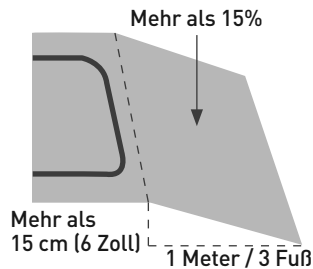
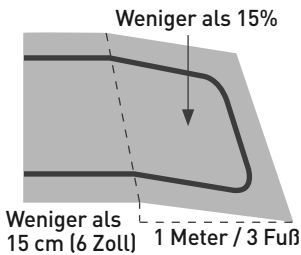

Gefälle innerhalb der Rasenfläche

Ihr Mäher kann Bereiche innerhalb der Arbeitszone mähen, die ein Gefälle von bis zu 35% aufweisen (35 cm Erhöhung pro Meter).

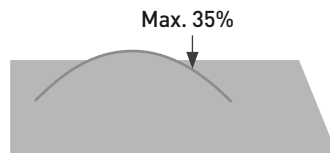

Das Gefälle ist zu steil, wenn...

Der Mäher beim Hochfahren eines Gefälles vom Boden abhebt. Sparen Sie solche Gefälle aus dem Mähbereich aus.



TIPP

A. Schaffen Sie eine gute Ausgangsbasis

Bevor Sie mit der Verlegungsplanung des Begrenzungsdrahts beginnen, laufen Sie einmal die Kante Ihres Rasens entlang. Notieren Sie sich alle Hindernisse und Gefälle.

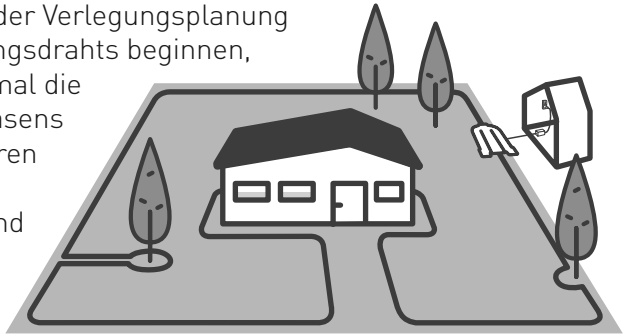

Ziehen Sie etwa 30 cm (1 Fuß) Draht durch die Öffnung in der Plastikummantelung der Spule und stecken Sie den Drahtanfang an der Stelle in den Boden, an der Sie Ihre Ladestation montieren möchten.

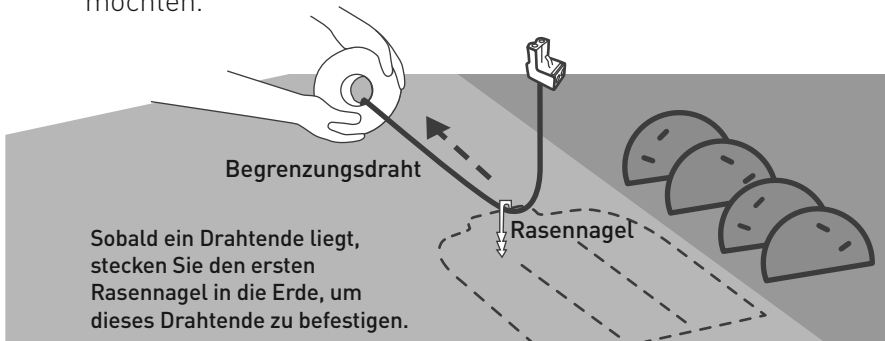

Wickeln Sie den Draht entgegen dem Uhrzeigersinn um den Rasen herum ab und beginnen Sie am Standort der Ladestation.

Verlegen Sie den Begrenzungsdraht lose auf der Rasenfläche, während Sie an der Rasenkante entlanggehen. Wenn Sie einen Bereich/ein Objekt erreichen, das besondere Sorgfalt benötigt, stellen Sie sicher, dass Sie den Begrenzungsdraht sorgfältig gemäß der folgenden Abschnitte verlegen.

B. Achten Sie auf die richtige Entfernung

Der Begrenzungsdraht wird mit kleinen Rasennägeln am Boden befestigt. Diese sind im Lieferumfang des Produkts enthalten. Legen Sie mit dem RoboRuler den Abstand fest, den Sie zwischen dem Begrenzungsdraht und der Rasenkante sowie den Hindernissen einhalten sollten.

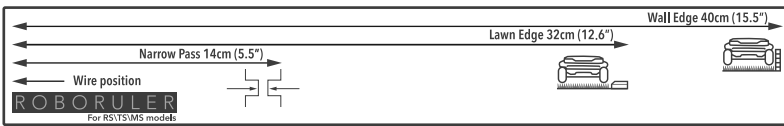
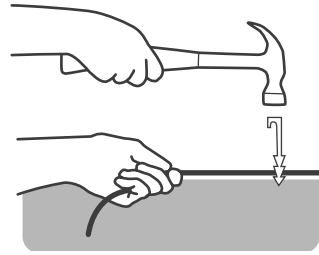

- Befestigen Sie den Begrenzungsdraht im Abstand von einigen Metern und an Ecken. Verwenden Sie in diesem frühen Stadium nur wenige Rasennägel. Später schlagen Sie alle Rasennägel ein.
- Ziehen Sie den Draht fest, während Sie die Rasennägel mit dem Hammer in den Boden einschlagen.
- Achten Sie darauf, keine Bewässerungsleitungen zu beschädigen.



TIPPS

Wenn die Kante abfällt, nutzen Sie den kurzen Abstand des RoboRuler.

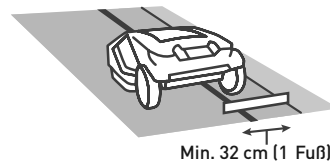

Wenn die Kante an eine Wand grenzt (mehr als 2 cm/1 Zoll über Bodenhöhe), nutzen Sie den längeren Abstand des RoboRuler.

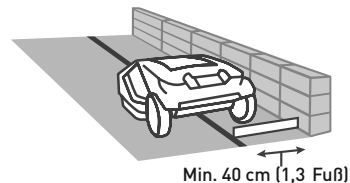

Lassen Sie mindestens 1,2m (4 Fuß) stehen, falls die Rasenkante an Wasser angrenzt.

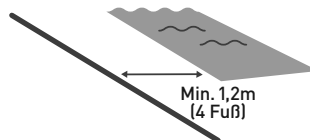



TIPPS

- Der Begrenzungsdraht muss nicht im Boden eingegraben werden. Wenn Sie es dennoch eingraben wollen, achten Sie darauf, dass Sie es nicht tiefer als 5 cm (2 Zoll) eingraben.
- Es ist empfehlenswert, den Draht in exponierten Bereichen, wie etwa an Gehwegen, einzugraben.
- Wenn Sie zur Beendigung des Einrichtens zusätzlichen Begrenzungsdraht benötigen, verbinden Sie ihn mit den mitgelieferten, wasserdichten Kabelverbindern (siehe Abschnitt 5-G „Verbinden des Begrenzungsdrahts“).

C. Leichte Drehungen

Halten Sie bei allen Linkskurven einen 45° -Winkel ein, wenn Sie das Kabel entlang der Begrenzung verlegen.

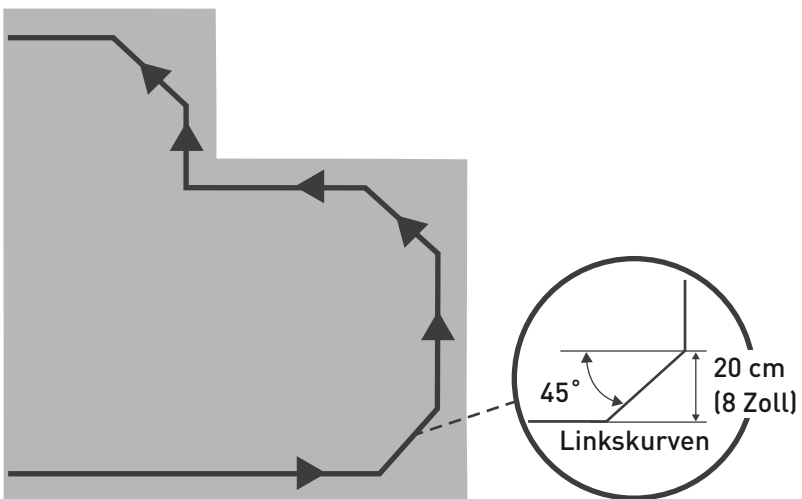

D. Schützen Sie weiche Hindernisse

Objekte, wie etwa Blumenbeete, Teiche oder kleine Bäume, müssen durch eine Begrenzungsinsel geschützt werden.

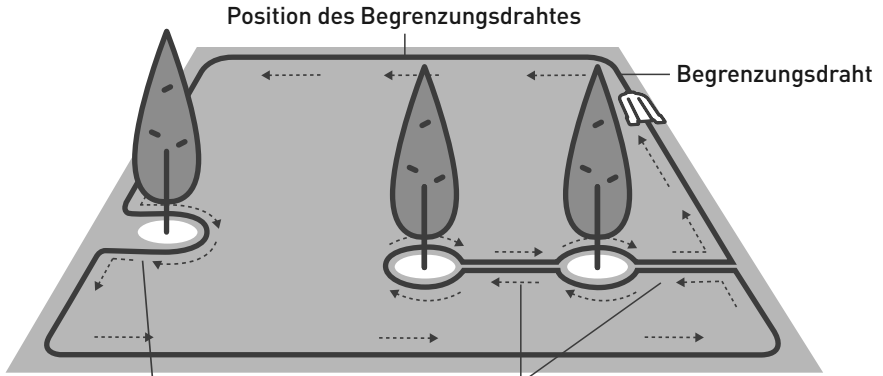

Falls der Abstand zwischen der Insel und dem Begrenzungsdraht geringer ist als 1,5 Meter (5 Fuß), dann nehmen Sie das Hindernis in die Rasenkante auf.

Halten Sie mindestens 1,5 Meter (5 Fuß) Abstand zwischen Inseln; falls Hindernisse enger zusammen sind, nutzen Sie eine Insel

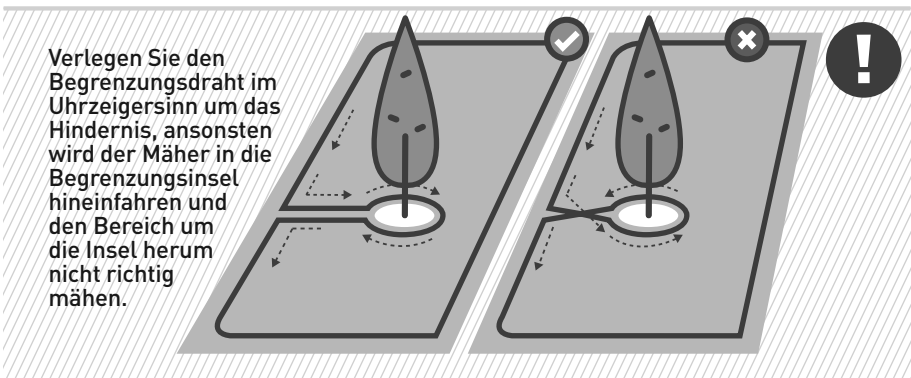

- Drähte, die zu und von einer Insel verlegt sind, sollten mit demselben Rasennagel befestigt werden.
- Begrenzungsinseln sollten entweder rechteckig oder rund sein.



TIPPS

Welche Art Rasen haben Sie

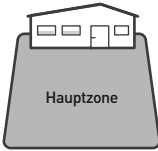

Typ A
Nur Hauptzone

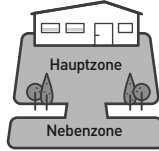

Typ B
Hauptzone +
Nebenzone

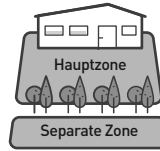

Typ C
Hauptzone +
Separate Zone

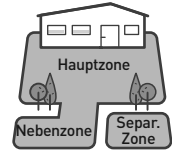

Typ D
Hauptzone +
Nebenzone +
Separate Zone

E. So verdrahten Sie eine Nebenzone

Typ B / Typ D

Sie haben keine Nebenzone?
Dann überspringen Sie diesen Abschnitt!

Ein Engpass verbinden die Hauptzone mit einer Nebenzone. Damit Ihr Mäher durchfahren kann, sollte der Engpass mindestens 1 Meter (3,5 Fuß) breit sein:

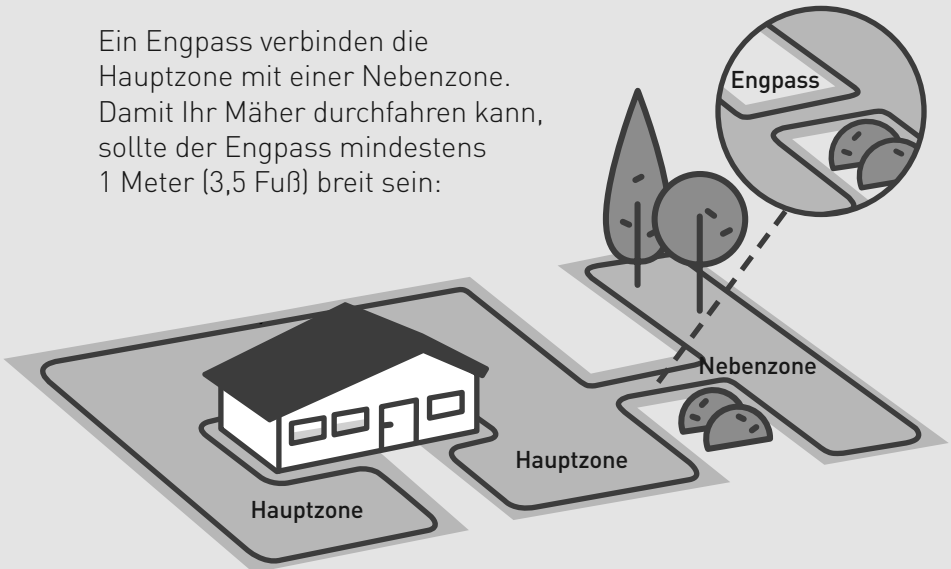

Ein hilfreiches
Video ist online
verfügbar

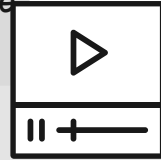

- Falls ein Engpass enger als 2 Meter (7 Fuß) ist, dann richten Sie dort nur eine quadratische Begrenzungsinsel ein
- Achten Sie darauf, Engpässe korrekt zu verdrahten, um sicherzustellen, dass der Mäher beim Mähen nicht spontan in eine andere Zone wechselt.



TIPPS

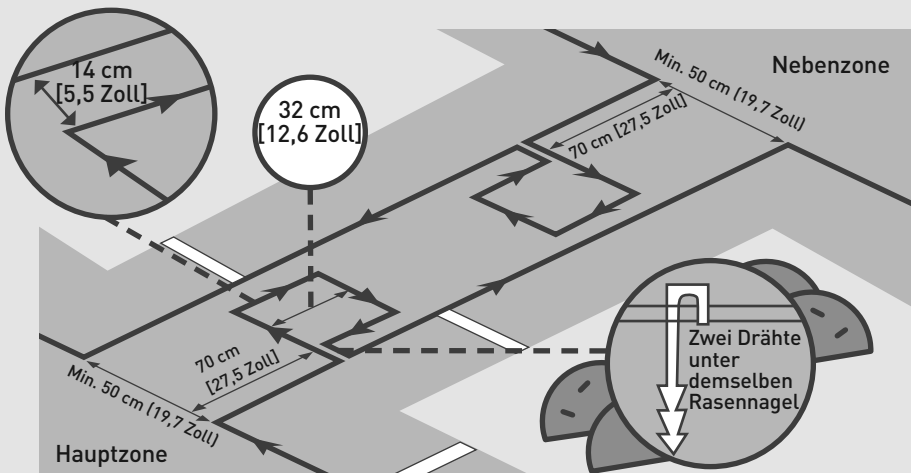

Engpässe sollten fest, eben und glatt sein.

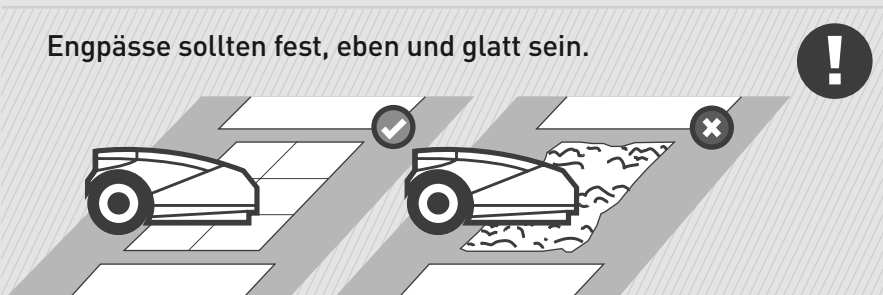

F. So verdrahten Sie eine separate Zone

Typ C / Typ D

Sie haben keine separate Zone?
Dann überspringen Sie diesen Abschnitt!

Falls Ihre separate Zone größer ist als $120 \text{ m}^2/1.291 \text{ Fu}\beta^2$ ($200 \text{ m}^2/2.150 \text{ Fu}\beta^2$ bei Modellen über $3.000 \text{ m}^2/30.000 \text{ Fu}\beta^2$), kann Ihr Mäher diese Zone nicht auf einmal zu Ende mähen. Es wird daher empfohlen, die Fläche separat zu verdrahten und mit einer eigenen Ladestation zu verbinden.

Falls Ihre separate Zone kleiner ist als $120 \text{ m}^2/1.291 \text{ Fu}\beta^2$ ($200 \text{ m}^2/2.150 \text{ Fu}\beta^2$ bei Modellen über $3.000 \text{ m}^2/30.000 \text{ Fu}\beta^2$), können Sie eine der beiden folgenden Verdrahtungsoptionen nutzen.

OPTION 1

Verlängern Sie den Begrenzungsdraht von der Hauptzone über das Hindernis.

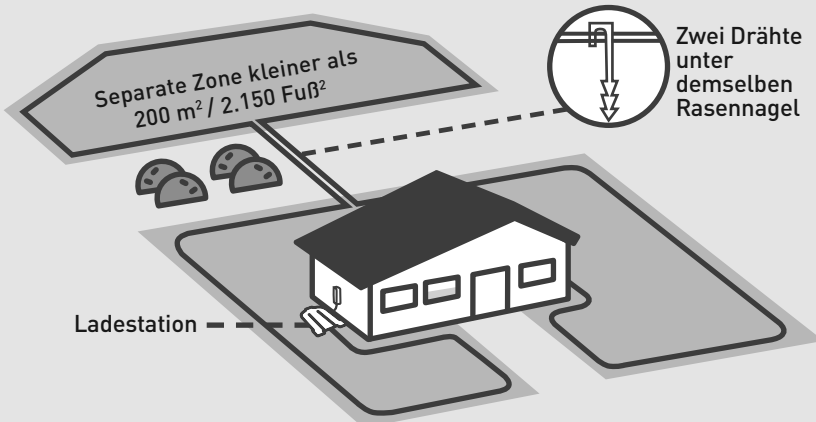

OPTION 2

Verdrahten Sie die Zone separat und verbinden sie mit einem Begrenzungsschalter (optionales Zubehör).

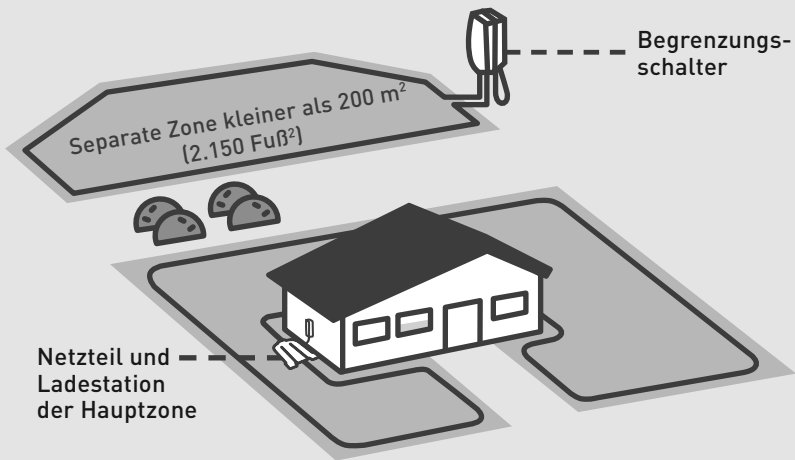

G. Schließen Sie die Verdrahtung ab

Sobald der Begrenzungsdraht komplett verlegt worden ist, sollten die beiden Drahtenden, die auf die Ladestation treffen, miteinander verbunden werden.

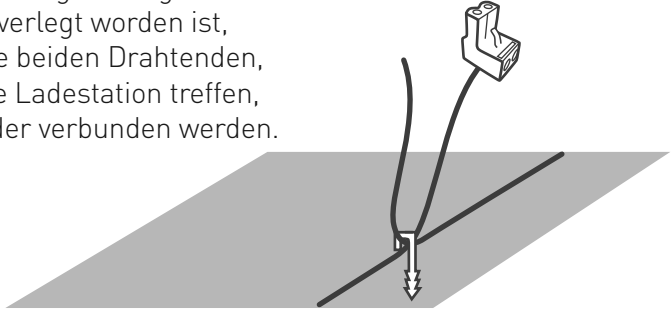

TIPPS

- Nutzen Sie denselben Rasennagel, um beide Drahtenden am Boden zu befestigen
- Verdrehen Sie die Enden, sodass beide Drähte gleich lang sind



Achten Sie darauf, dass Sie die beiden Drähte richtig miteinander verdrehen.

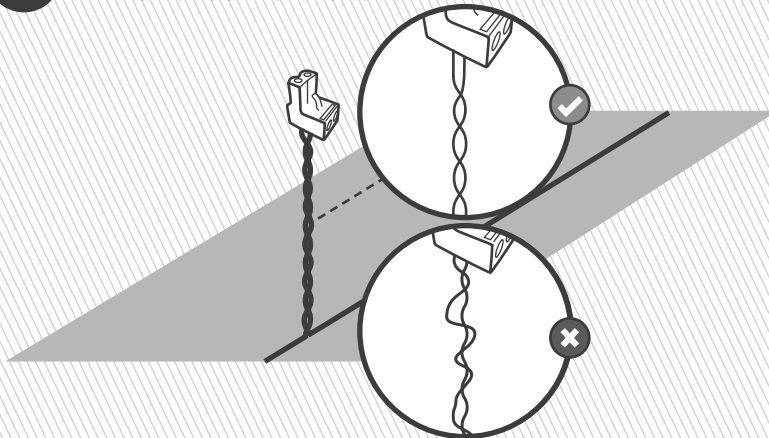

Entfernen Sie 5mm (0,2 Zoll) Isolierung der Drahtenden, stecken Sie den verdrehten Draht in den Anschluss und befestigen Sie es mit eine kleinen Schlitzschraubenzieher.

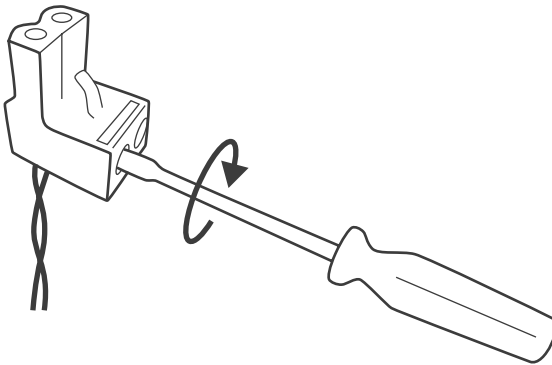
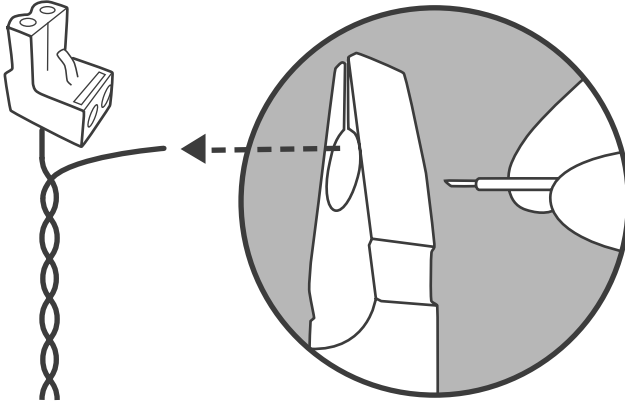

Prima! Sie haben den schwierigsten Teil erledigt!

4

Schalten Sie das Gerät ein

Montieren und Anschließen der Ladestation und des Netzteils

A. Montieren und Anschließen der Ladestation

Platzieren Sie die Ladestation an den geplanten Standort.

Holen Sie das Kopfteil der Ladestation heraus:

A. Ziehen Sie den Hebel nach oben.

B. Drücken Sie das Kopfteil der Ladestation von vorn in die markierte Richtung.

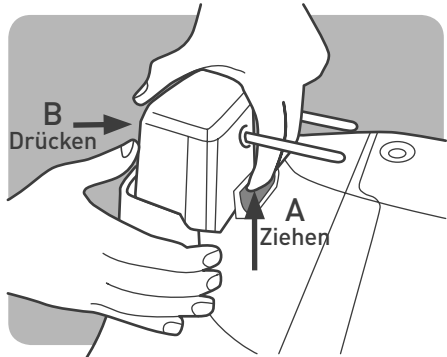

Führen Sie den Begrenzungsdraht (A) und das Verlängerungskabel (B) durch den Schlitz an der Rückseite der Ladestation.

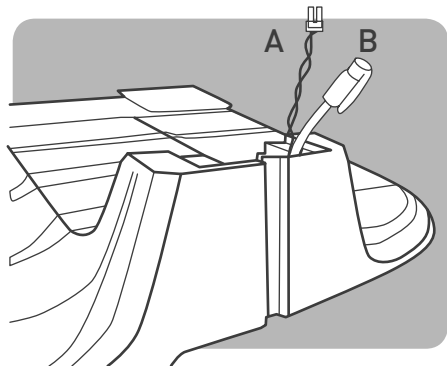

Bringen Sie die Anschlussklemme des Begrenzungsdrahts an Punkt A am Kopfteil der Ladestation an. Bringen Sie das 20 Meter Verlängerungskabel an Punkt B am Kopfteil der Ladestation an.

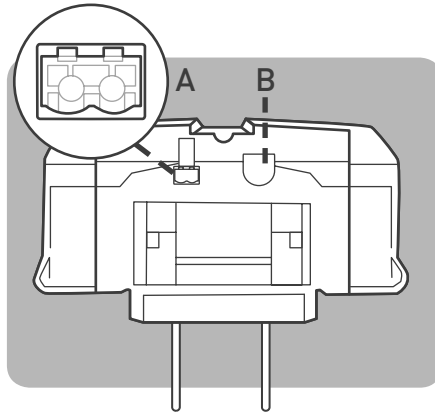

Schieben Sie das Kopfteil der Ladestation zurück in die Position der Schieber (C). Achten Sie darauf, dass es fest sitzt. Drücken Sie den Hebel nach unten, bis er einrastet.

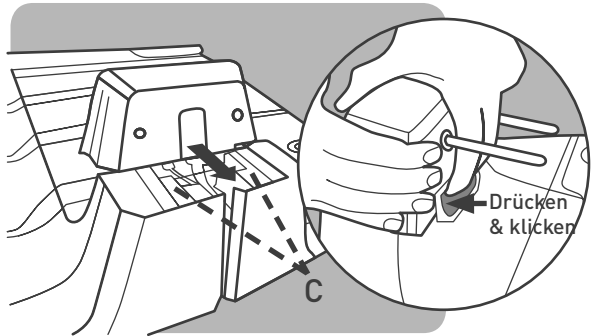

Führen Sie das Verlängerungskabel in das Netzteil.

Platzieren Sie die Ladestation an den geplanten Standort und richten Sie deren Mitte am Begrenzungsdraht aus. Stecken Sie zwei Haken wie abgebildet ein. Die übrigen Haken werden zu einem späteren Zeitpunkt eingesteckt.

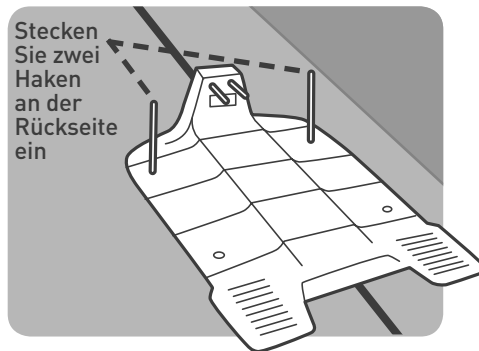

Achten Sie darauf, beim Einhämmern der Haken keine Bewässerungsleitungen zu beschädigen.



B. Verbinden Sie das Netzteil



TIPP

Bei der Bestimmung des richtigen Standorts für das Netzteil sollten Sie Folgendes beachten:

- Wählen Sie einen geeigneten Standort in der Nähe einer Steckdose
- Positionieren Sie das Gerät außerhalb der Rasenbegrenzung
- Wählen Sie vorzugsweise eine trockene und geschützte Stelle

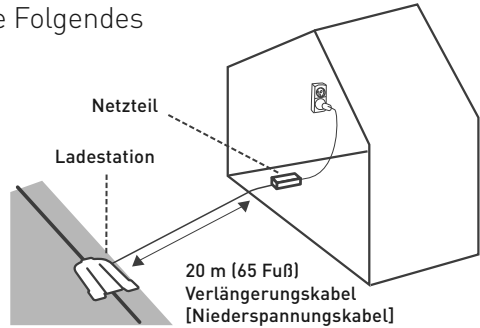

Verbinden Sie das Gleichstromkabel des Netzteils mit dem 20 m (65 Fuß) Verlängerungskabel.



Achten Sie darauf, dass der Anschlussstecker bis zur weißen Markierung eingesteckt ist.

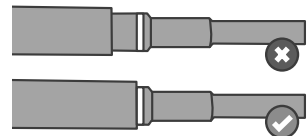
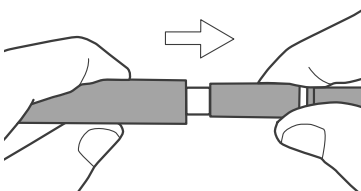

Schließen Sie das Netzteil an eine normale Wandsteckdose an.

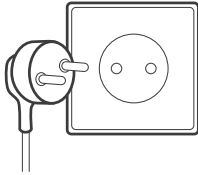

Jetzt sollte die LED-Anzeige an der Ladestation grün blinken (sofern der Mäher draußen ist, oder grün leuchten (sofern sich der Mäher in der Ladestation befindet).

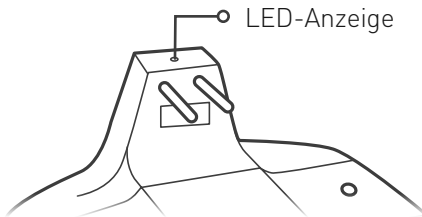

Vorsicht

Das Verlängerungskabel zwischen dem Bedienteil und der Ladestation sollte sicher am Boden befestigt werden! Es darf keine Stolperfalle darstellen.

Das Anschlusskabel sollte NUR auf weichen Untergründen verlegt werden. Es sollte keine harten Oberflächen kreuzen (z. B. Gehweg, Auffahrt) wo es nicht sicher befestigt werden kann.



Nur noch ein Schritt... :-)

5

Bereit, Einrichten, Testen

Bereiten Sie Ihren Mäher vor und lassen Sie ihn Testfahren.

Glückwunsch! Jetzt können Sie den Mäher losschicken.

DAS BRAUCHEN SIE:

- Der Mäher
- Die übrigen Rasennägel
- Die übrigen Haken für Ladestation

... Ein Glas Champagner :-)

A. Starten

Bevor Ihr Mäher starten kann, muss noch Folgendes gemacht werden.

Stellen Sie die Schnitthöhe (20 bis 80 mm/0,8 bis 3 Zoll) über den Justierknopf ein, indem Sie ihn herunter drücken.

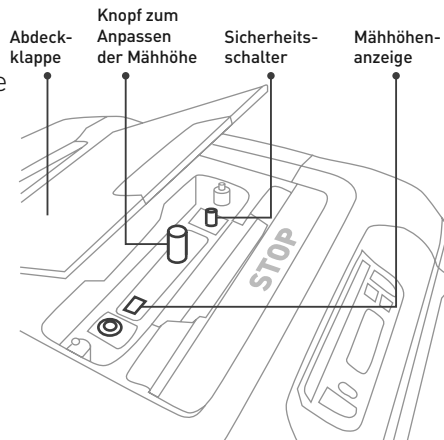

Stecken Sie die Sicherung ein.

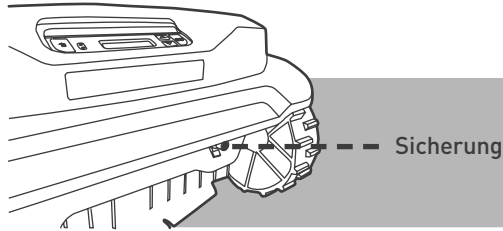

Vorsicht

Achten Sie darauf, dass der Sicherungshalter fest angeschraubt ist.



Schalten Sie den Sicherheitsschalter ein.

B. Grundeinstellungen festlegen

Für eine schnelle Erstkonfiguration folgen Sie den angezeigten Anweisungen.

Vorsicht

Ihr Mäher hat jetzt genügend Leistung, um die Konfiguration abzuschließen. Bevor Sie zum ersten Mal mähen, müssen Sie einen ersten Ladevorgang durchführen, der etwa 24 Stunden dauern wird.



Sprache einstellen

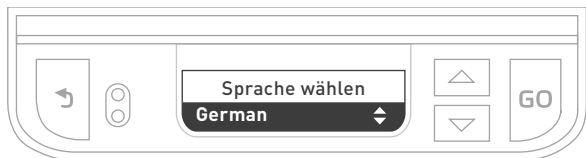

Wählen Sie mithilfe der Pfeiltasten den gewünschten Wert aus. Drücken Sie GO, um die Auswahl zu bestätigen und um den nächsten Punkt zu wählen. Um einen Schritt zurück zu gehen oder eine Aktion abzubrechen, drücken Sie die Rückwärts-Pfeiltaste.

Datum einstellen

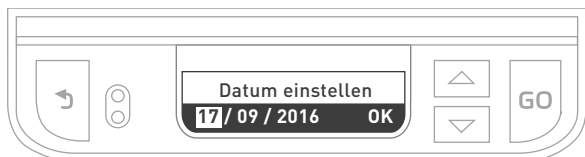

Zeit einstellen



TIPPS

Für einen Neustart des Setups halten Sie die Taste STOPP + die Pfeiltasten gleichzeitig für etwa 4 Sekunden gedrückt.

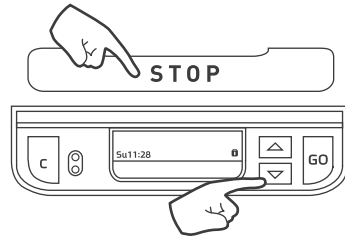

C. Die Position der Ladestation testen

Setzen Sie den Mäher auf den Rasen, ungefähr 3 m (10 Fuß) vor die Ladestation und in Richtung des Begrenzungsdrahtes, und drücken Sie auf GO, um mit dem Test zu starten.

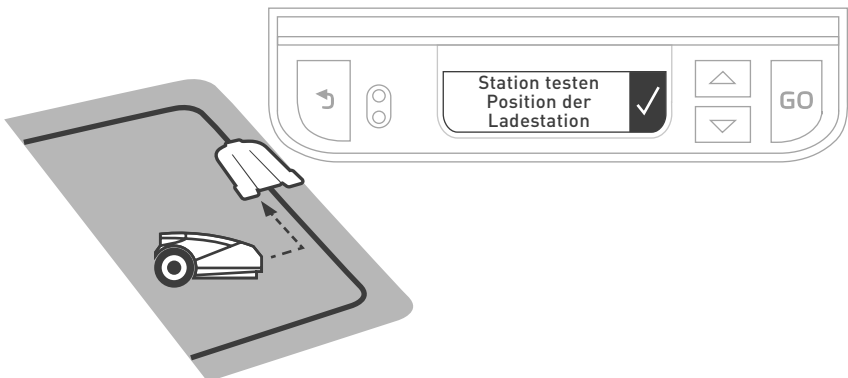

Der Mäher wird zur Ladestation fahren und dort andocken.



Als nächstes wird er herausfahren, vor der Ladestation warten und U002 („Peg Base“ = Rasennagel Ladestation) anzeigen. Stecken Sie übrigen vier Haken in die Ladestation. Drücken Sie die Taste „Go“.

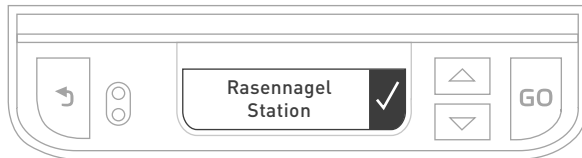

- Falls die Meldung „Kein Drahtsignal“ angezeigt wird, prüfen Sie, ob das Netzteil, das Verlängerungskabel und die Kabel der Ladestation richtig verbunden sind. Prüfen Sie, ob es eventuell Brüche im Begrenzungsdraht gibt.
- Falls die Meldung „Drähte im Steckverbinder tauschen“, tauschen Sie die Drähte im Steckverbinder.
- Falls die Meldung „Ladestation neu platzieren“ angezeigt wird, prüfen Sie, ob die Ladestation am Begrenzungsdraht ausgerichtet ist. Entfernen Sie alle Hindernisse, die das Gerät daran hindern, an die Ladestation anzudocken.
- Achten Sie darauf, beim Einhämmern der Haken keine Bewässerungsleitungen zu beschädigen



D. Begrenzungsdraht testen

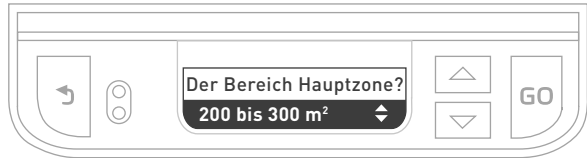

Geben Sie die Fläche Ihrer Hauptzone ein. Wenn die Meldung „Testen der Drahtposition“ angezeigt wird, bedeutet das, dass Ihr Mäher bereit ist zum Testen bereit. Drücken Sie die Taste „Go“. Der Mäher fährt an.

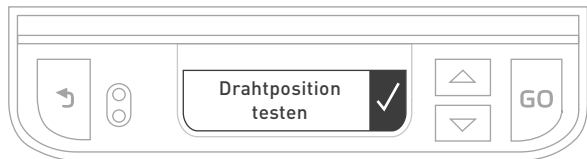

Laufen Sie währenddessen neben dem Mäher her. Am Ende dieses Testlaufs erscheint die Meldung „Drahttest erfolgreich“ und der Mäher fährt wieder in die Ladestation. Drücken Sie die Taste „Go“.



Falls die Meldung „Draht anpassen“ angezeigt wird und der Mäher anhält und rückwärts fährt, verlegen Sie den Draht etwas nach innen und drücken Sie auf GO, damit der Drahttest fortgesetzt wird.

E. Nebenzonen hinzufügen

Der Mäher fordert Sie jetzt auf, alle weiteren Nebenzonen hinzuzufügen. Wählen Sie X aus, um diesen Abschnitt zu überspringen, sofern Sie keine Nebenzonen haben.

Wenn Sie die Option Nebenzone auswählen, wird der Mäher eigenständig den Begrenzungsdraht entlang zur Nebenzone fahren. Wenn er mindestens 5 Meter (16 Fuß) innerhalb der Nebenzone ist, drücken Sie auf STOPP und wählen die Rasenfläche der Nebenzone aus. Nach Abschluss dieses Vorgangs wird der Mäher zur Ladestation zurückfahren.

F. Abschließen der Montage des Begrenzungsdrahtes

Stecken Sie die übrigen Rasennägel entlang des Begrenzungsdrahts ein, im Abstand von etwa 1 Meter (3,3 Fuß).

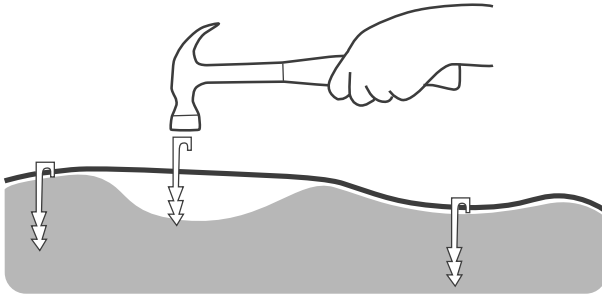

Klopfen Sie das Verlängerungskabel mit einem Hammer in den Boden, damit es nicht zur Stolperfalle wird.

G. Laden Sie Ihren Mäher

Platzieren Sie Ihren Mäher in die Ladestation und lassen Sie ihn vor dem ersten Mähgang komplett aufladen (bis zu 24 Stunden). Sobald er vollständig geladen ist, fährt er automatisch los gemäß seinem Mähzeitplan.

Vorsicht

- Der Sicherheitsschalter muss während des Ladevorgangs auf der Position ‚Ein‘ stehen.
- Berühren Sie auf keinen Fall die Messer
- Mähen Sie nie, wenn sich andere Personen (insbesondere Kinder) oder Haustiere in der Nähe aufhalten.
- Achten Sie darauf, dass auf dem Rasen nichts herumliegt



Machen Sie sich keine Sorgen, wenn Ihr Rasen in den ersten Tagen etwas ungleichmäßig aussieht. Er wird sich nach den ersten Mähvorgängen eibnen.



TIPP

A. Gibt es separate Zonen?

Für Rasenflächen mit nicht zusammenhängenden, separaten Zonen muss die Rasenfläche separat programmiert werden.

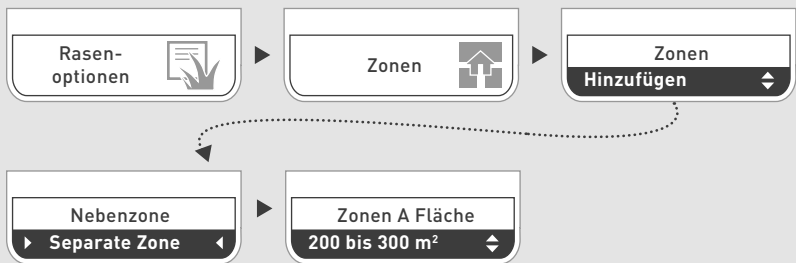

B. Verbinden des Begrenzungsdrahtes (falls erforderlich)

- Stecken Sie beide Drahtenden in die Positionen ganz links und ganz rechts in den Anschluss.
- Stellen Sie sicher, dass die Drähte vollständig in den Anschluss eingesteckt sind.
- Drücken Sie die Taste oben am Anschluss mithilfe einer Kombizange nach unten. Die Taste muss vollständig gedrückt werden, ohne den Anschluss zu beschädigen.

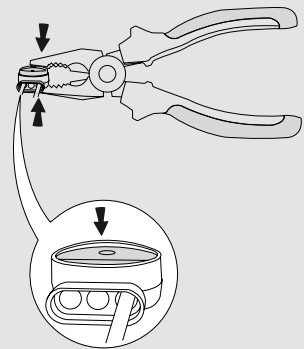
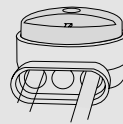

Ein hilfreiches Video ist online verfügbar

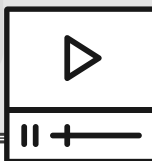

Gut gemacht!

***Jetzt können Sie sich
entspannen und Ihren
Mäher arbeiten lassen.***

- ① **Machen Sie sich mit Ihrem Mäher vertraut**
- ② **Menüstruktur**
- ③ **Automatikbetrieb**
- ④ **Manuelle Bedienung**
- ⑤ **Funktionen – Kurzanleitung**
- ⑥ **Regelmäßige Wartung**
- ⑦ **Fehlerbehebung**
- ⑧ **Häufig gestellte Fragen**

1

Machen Sie sich mit Ihrem Mäher vertraut

Um sich mit Ihrem Mäher vertraut zu machen, sollten Sie seine verschiedenen Teile und Meldungen kennen lernen. Für einen reibungslosen Betrieb sollten Sie Bescheid wissen, wie der Mäher arbeitet und interagiert.

Äußere Teile

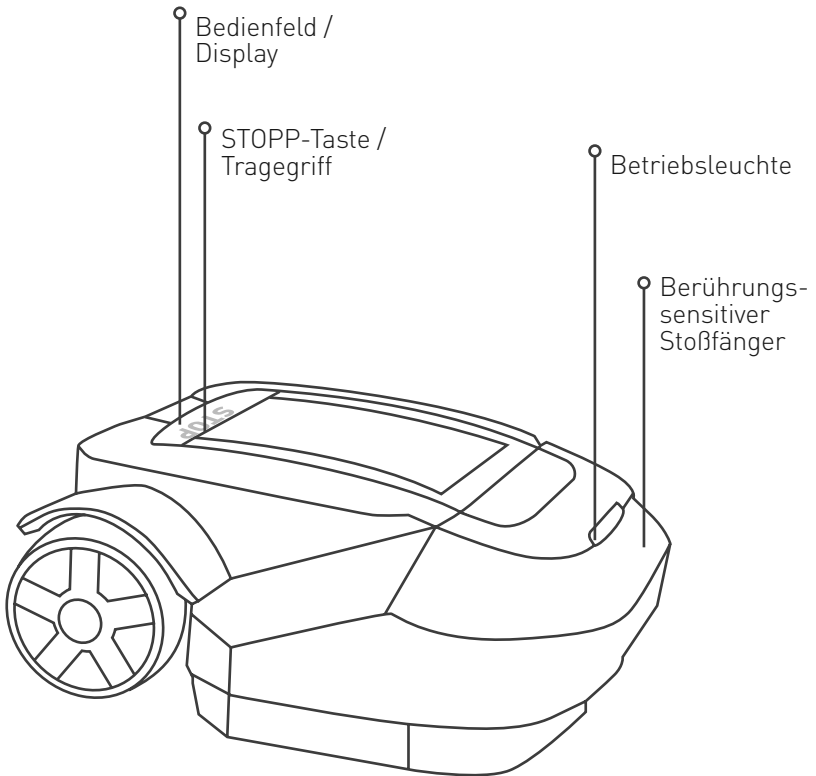

Teile unter der Haube

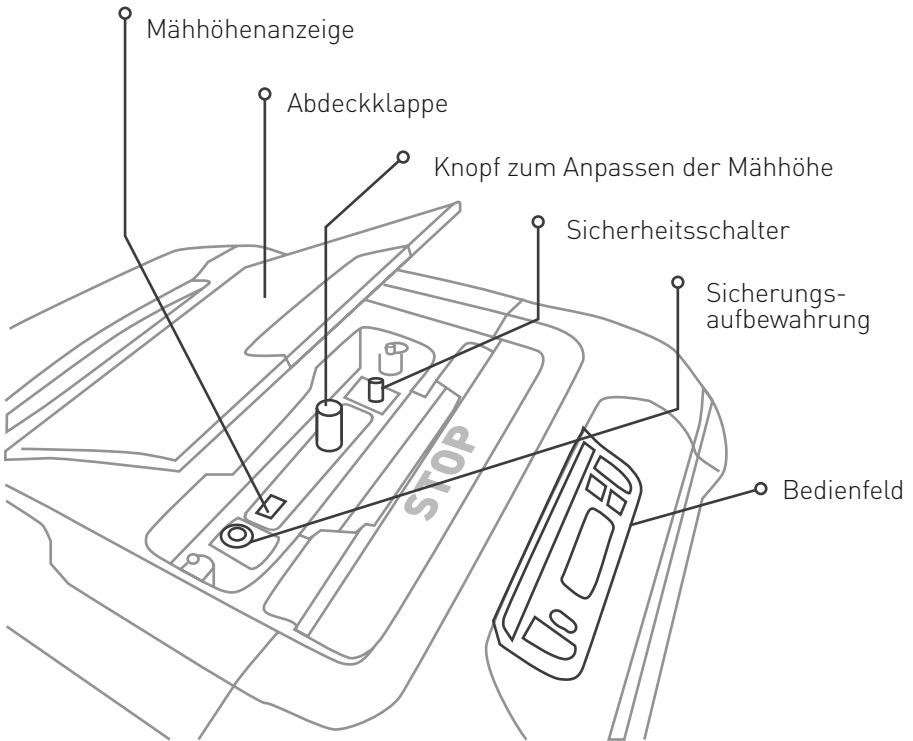

Bedienfeld

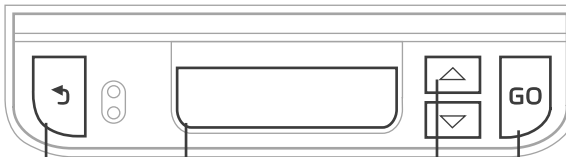

Die Taste Zurück wird zum Abbrechen einer Auswahl oder zum Zurückgehen innerhalb eines Menüs verwendet.

LCD-Display-Fenster

Scroll-Pfeile für eine Menüauswahl

Die Taste Go wird zur Auswahl einer Menüoption oder zum Bestätigen einer angezeigten Meldung verwendet.

LCD-Anzeige

Aktuelles Datum und aktuelle Uhrzeit

So 11:28

Diebstahlschutz ist aktiviert

Mähplan ist aktiviert

Mähplan ist deaktiviert

Mäher ist im Winterladebetrieb

Akku wird geladen /
Batteriezellen werden abgeglichen

Bereit

Der Akku ist vollständig geladen

Mo 06:00

Nächster Einsatzstart.
Wird angezeigt, wenn ein Mähzyklus abgeschlossen wurde und der Akku ist vollständig geladen ist.

LED-Anzeige der Ladestation

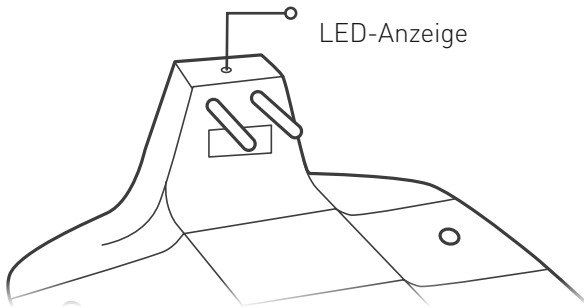

Anzeige	Bedeutung
Konstant grün	Das Begrenzungsdrahtsignal ist OK; der Mäher befindet sich in der Ladestation
Grünes Blinken	Das Begrenzungsdrahtsignal ist OK; der Mäher befindet sich außerhalb der Ladestation
Schnelles rotes Blinken	Der Begrenzungsdraht ist beschädigt oder nicht verbunden
Langsames rotes Blinken	Schlechte Verbindung des Begrenzungsdrahts oder der Draht ist zu lang
Rotes Leuchten	Fehlerhaftes Netzteil

2

Menüstruktur

Eine vollständige Beschreibung aller Menüoptionen erhalten Sie bei unserem Online-Help Center.

Mit den **Pfeiltasten** navigieren Sie durch das Menü und durch Drücken der Taste **Go** treffen Sie eine Auswahl.



Rasenoptionen

Rasen- und Mähparameter konfigurieren



Inaktive Zeit
Mähfreie Zeite festlegen



Mähumfang
Legt fest, wie oft Ihr Rasen gemäht werden soll

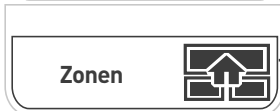

Zonen
Zonen werden hinzugefügt, entfernt oder bearbeitet



Inseln
Schaltet Insel-Funktion ein und aus

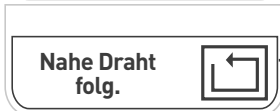

Nahe Draht folgen
Reduziert Reifenspuren entlang der Rasenkante

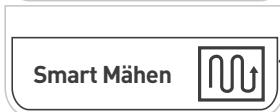

SmartMähen
Mäheffizienz verbessern

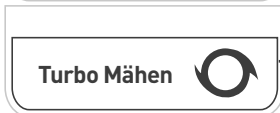

TurboMähen
Aktiviert einen schnelleren und leistungsfähigeren Rasenschnitt (wird für den ersten Mähvorgang der Saison verwendet)

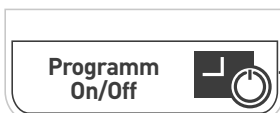

Programm Ein/Aus
Aktiviert/deaktiviert den Automatikbetrieb nach Zonen



Mäheroptionen

Konfigurieren von Benutzerpräferenzen

- Kindersicherung**  Sperrt die Tastatur, um versehentliches Drücken zu verhindern
- Anti Diebstahl**  **Diebstahlschutz**
PIN-Code-Schutz und Alarm im Fall eines Diebstahls
- Regen Sensor**  **Regensensor**
Hält bei Regen automatisch den Betrieb an
- RoboHome**  **RoboHome**
RoboHome-Zubehör An/Aus
- Datum und Uhrzeit**  **Datum und Uhrzeit**
Stellt Datum & Uhrzeit ein
- Sprache**  **Sprache**
Wechselt die Menüsprache des Mähers
- LCD-Kontrast**  **LCD-Kontrast**
Pass den LCD-Kontrast an
- Ton**  **Ton**
Schaltet den Ton ein/aus

3

Automatikbetrieb

Erfahren Sie, wie der Automatikbetrieb konfiguriert und bei Bedarf manuell umgangen/überschrieben wird.

- Die Einstellung der Rasenfläche definiert automatisch die erforderliche Mähzeit für Ihren Rasen – das ist die Dauer eines „Mähzyklus“
- Der Mäher führt normalerweise verschiedene aufeinanderfolgende Mäheinsätze durch, bis er einen vollständigen Mähzyklus abgeschlossen hat
- Jeder Mäheinsatz startet zu vordefinierten Zeiten, sobald der Mäher vollständig geladen ist
- Sie können einen Automatikbetrieb zu bestimmten Zeiten über die Einstellung „Inaktive Zeit“ einschränken
- Sobald ein Mähzyklus abgeschlossen ist, verbleibt der Mäher bis zum nächsten Zyklus in der Ladestation
- Das Intervall zwischen Mähzyklen wird durch die Einstellung „Mähfrequenz“ definiert
- Falls erforderlich, kann zusätzliche Mähzeit über die Einstellung „Mähzeiten“ hinzugefügt werden, um die Mähresultate zu verbessern.

Weisen Sie den Mäher an, wie oft gemäht werden soll

Die Mähfrequenz* steuert die Häufigkeit der Mähzyklen. Je höher die Frequenz, desto häufiger wird Ihr Rasen gemäht und umgekehrt.

Mähfrequenzen:

Niedrig – ein Mähzyklus pro Woche

Mittel – zwei Mähzyklen pro Woche

Hoch – der Rasen wird täglich gemäht

*Diese Option ist nur für Zonen mit einer Ladestation verfügbar.

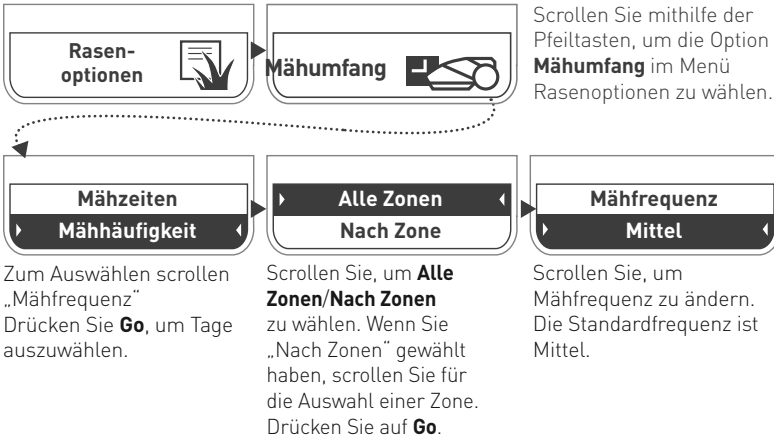

Wenn Sie zusätzliche Mähzeiten benötigen

Wenn das Mähresultat noch nicht zufriedenstellend ist, können Sie über die Option „Mähzeiten“ die Dauer des Mähzyklus, der für Ihre Flächeneinstellung zugewiesen wurde (prozentual) anpassen:

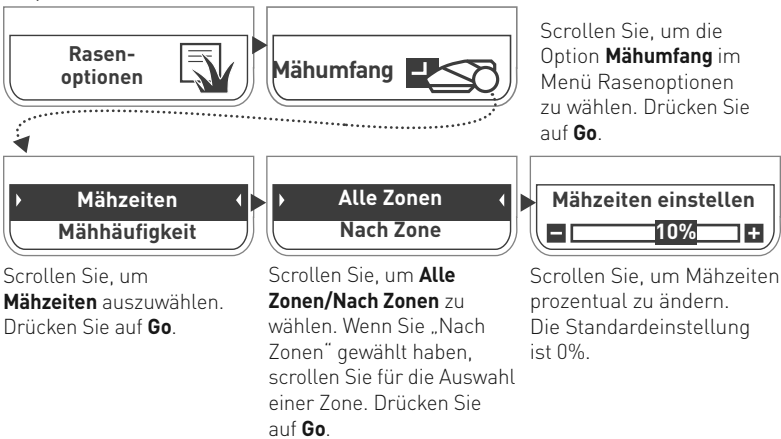

So werden besondere „mähfreie“ Tage und Zeiten eingestellt

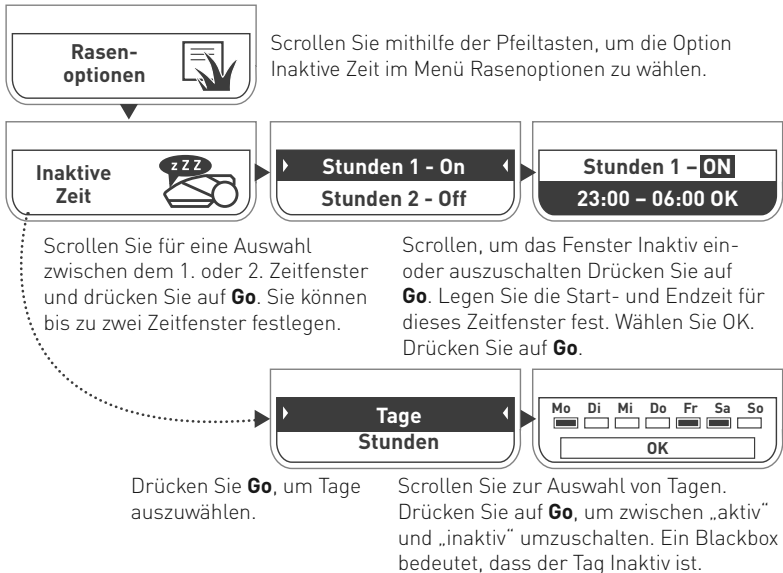

Automatikbetrieb für eine bestimmte Zone anhalten

Im Menü **Programm Ein/Aus** können Sie den Automatikbetrieb für eine bestimmte Zone auf Ihrem Rasen anhalten. Wenn das Programm in einer bestimmten Zone auf **Aus** eingestellt ist, überspringt der Mäher den Einsatz in dieser Zone, setzt jedoch das Mähen der Kante auf der gesamten Rasenfläche fort.

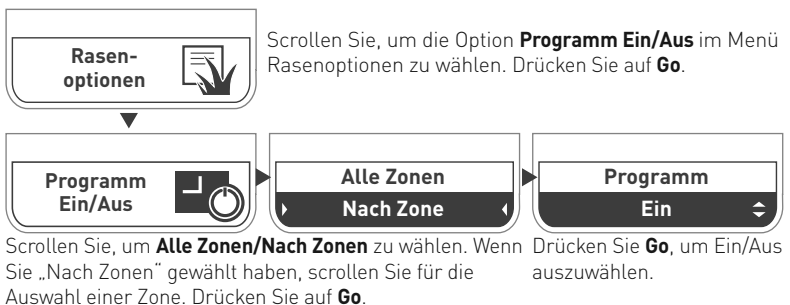

4 Manuelle Bedienung

Manuelle Bedienung wird verwendet, wenn Sie einen Mähensatz unabhängig vom Mähzeitplan starten möchten.

Manuelle Bedienung mit oder ohne Kantenmähen

So wird eine manuelle Bedienung initiiert:



Scrollen Sie zu der Zone, die der Mäher mähen soll.
Drücken Sie auf **Go**.

Scrollen Sie zum Betriebsmodus (Kante + Mähen oder Nur Mähen).
Drücken Sie auf **Go**.

5 Funktionen – Kurzanleitung

Anpassen der Schnitthöhe

- Heben Sie die Türleiste oben am Mäher an.
- Drehen und drücken Sie gleichzeitig den Knopf (A), um die Mähhöhe einzustellen. Die Schnitthöhe wird links vom Knopf (B) angezeigt
- Die Mähhöhe liegt zwischen 20 und 80 mm (0,8 und 3 Zoll)

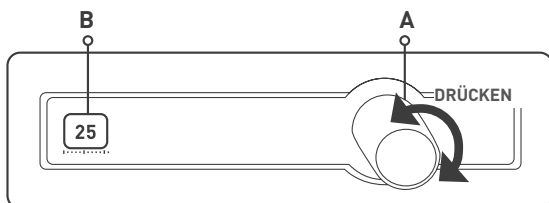

Kindersicherung

Diese Funktion ist standardmäßig deaktiviert. So aktivieren Sie diese Funktion:



Scrollen Sie mithilfe der Pfeiltasten, um die Option Kindersicherung im Menü Rasenoptionen zu wählen.

Drücken Sie auf **Go**.

Scrollen Sie, um Ein/Aus zu wählen.
Drücken Sie auf **Go**.

Um die Tastensperre vorübergehend zu deaktivieren:

Drücken Sie die Nach-oben-Pfeiltaste und dann auf Zurück. Die Tasten werden nach 30 Minuten, ohne Eingreifen des Benutzers, erneut gesichert.

Funktion Diebstahlschutz/Abschaltgerät

Der Diebstahlschutz bzw. das Abschaltgerät verhindern, dass niemand Ihren Mäher einsetzt oder fährt, der nicht den entsprechenden Code besitzt. Darüber hinaus meldet die Diebstahlschutzfunktion Alarm, falls der Mäher unbeabsichtigt aus dem vorgesehenen Bereich entnommen wird. Diese Funktion ist standardmäßig deaktiviert. So aktivieren Sie den Diebstahlschutz beim ersten Mal:

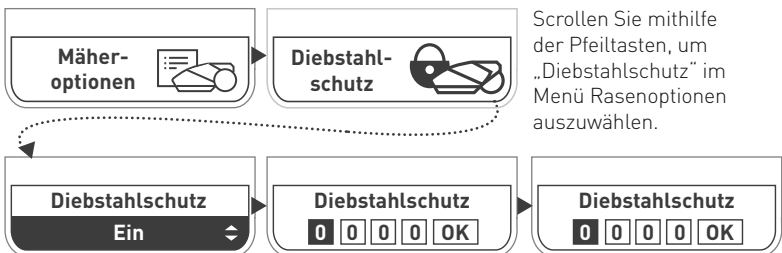

Scrollen Sie mithilfe der Pfeiltasten, um „Diebstahlschutz“ im Menü Rasenoptionen auszuwählen.

Scrollen Sie, um „Ein“ auszuwählen. Drücken Sie auf **Go**.

Scrollen Sie, um den PIN-Code festzulegen. Drücken Sie nach jeder Stelle auf **Go**, um zur nächsten Stelle zu gelangen. Drücken Sie **Go** zur Bestätigung.

Geben Sie den vierstelligen PIN-Code zur Bestätigung erneut ein. Drücken Sie **Go** zur Bestätigung.

6 Regelmäßige Wartung



WARNUNG

Gefahr durch schwere Verletzung und Beschädigung!

Schalten Sie stets den Sicherheitsschalter aus, bevor Sie den Mäher anheben. Die Messer sind sehr scharf. Sie können tiefe Schnitte und Fleischwunden verursachen. Tragen Sie immer dicke Schutzhandschuhe, wenn Sie an den Messern oder in ihrer Nähe arbeiten. Verwenden Sie NIEMALS eine beschädigte oder gebrochene Klinge. Schärfen Sie NIEMALS das Messer von Hand.

Einmal im Monat:

- Untersuchen Sie den Mäher an der Unterseite. Falls erforderlich, reinigen Sie den Mäher. Entfernen Sie festgeklebtes Gras vorsichtig (mit einem kleinen Stock oder ähnlich) von der Mähwerksabdeckung.
- Prüfen Sie den Begrenzungsdraht und setzen Sie weitere Rasennägel ein, sollte der Draht nicht fest im Boden verlegt sein. Justieren Sie den Draht bei Jahreszeitenwechseln entsprechend.
- Untersuchen Sie die Ladestation, befreien Sie sie von Schlamm und Verschmutzung, damit der Mäher korrekt andocken kann.



WICHTIG!

Spritzen Sie den Mäher NIEMALS mit Hochdruckwasser ab.

Flüssigkeiten können einzelne Komponenten des Mähers beschädigen. Verwenden Sie ein feuchtes Tuch zum Reinigen der Oberfläche, nachdem Sie angesammeltes Gras entfernt haben.

Für eine bessere Wartung und Pflege des Mähers wird empfohlen, ihn vor dem Überwintern zu einem zertifizierten Händler zu bringen.

7

Fehlerbehebung

Angezeigte Meldung	Mögliche Ursache / Ereignis	Korrekturmaßnahme
Verkreuzung außerhalb	Der Begrenzungsdraht liegt zu nahe an der Kante.	Verschieben Sie den Draht in Richtung der Innenseite des Rasens.
	Das Rasengefälle ist zu groß und führt dazu, dass der Mäher nach außen wegrutscht.	Achten Sie darauf, dass keine Bereiche mit zu großen Steigungen in der zu mähenden Fläche enthalten sind.
	Die Rasenkante ist zu uneben.	Füllen Sie Löcher und Spalten entlang der Kante mit Erde auf.
Mäher steckt fest	Der Mäher steckt fest. Er kann nicht weiterfahren.	Überprüfen Sie den Boden auf Löcher oder Vertiefungen. Füllen Sie diese mit Erde auf.
		Prüfen Sie, ob der Begrenzungsdraht zu nahe an der Kante liegt. Verschieben Sie den Draht in Richtung der Innenseite des Rasens.
Schnitthöhe prüfen	Das Mähsystem ist aufgrund einer zu hohen Rasenhöhe oder eines Hindernisses überlastet, das im Messer feststeckt.	Schalten Sie den Sicherheitsschalter aus und untersuchen Sie das Messer. Entfernen Sie Fremdkörper innerhalb des Mähdecks.
		Erhöhen Sie die Mähhöhe und schalten Sie den TurboModus an.
Strom- verbindung überprüfen	Es gibt einen temporären Stromausfall.	Prüfen Sie, ob das Netzteil richtig eingesteckt wurde.
	Das Netzteil ist nicht richtig eingesteckt worden.	Prüfen Sie, ob das Netzteil richtig eingesteckt wurde.
	Es wurde keine Ladequelle erkannt.	Reinigen Sie die Ladekontakte der Ladestation und prüfen Sie die Verbindung zwischen Ladestation und Netzteil.
Kein Drahtsignal / Wartet auf ein Signal	Das Netzteil ist nicht angeschlossen oder es gibt einen temporären Stromausfall.	Stellen Sie sicher, dass die Ladestation an die Stromversorgung angeschlossen ist.
	Der Signalgenerator muss möglicherweise neu gestartet werden.	Trennen Sie das Netzteil von der Stromversorgung und stecken Sie es nach 10 Sekunden wieder ein.
	Der Begrenzungsdraht ist nicht mit der Ladestation verbunden.	Überprüfen Sie die Verbindung zwischen dem Begrenzungsdraht und der Ladestation.
	Der Begrenzungsdraht ist abgeschnitten.	Prüfen Sie, ob es einen Bruch im Begrenzungsdraht gibt.

8

Häufig gestellte Fragen

Mäher dockt nicht korrekt an und verpasst manchmal die Kontakte der Ladestation

Die Zufahrt zur Ladestation ist uneben. Füllen Sie den Boden etwas auf, um den Rasen um die Ladestation ebener zu machen und eine reibungslose Zufahrt zu ermöglichen. Stellen Sie sicher, dass der Begrenzungsdraht gerade ist und mittig zur Ladestation.

Schlamm, Schmutz oder Blätter stecken im Vorderrad fest. Dadurch wird der Mäher vorne angehoben, was zur Folge hat, dass die Ladekontakte der Ladestation verfehlt werden. Reinigen Sie das Vorderrad und stellen Sie sicher, dass es sich frei rotieren kann.

Die Ladestation ist auf einer Zone mit Gefälle platziert: Verschieben Sie die Ladestation auf eine möglichst ebene Fläche.

Schlechte Mähqualität

Das Messer ist womöglich stumpf. Schalten Sie den Sicherheitsschalter aus und versuchen Sie, die Messer zu wechseln oder auszutauschen. Tragen Sie feste Arbeitshandschuhe, wenn Sie das Messer untersuchen.

Der Rasen ist vielleicht nass. Um ein optimales Schnittergebnis zu erzielen, lassen Sie den Mäher nur mähen, wenn der Rasen trocken ist. Es wird empfohlen, den Rasen nicht in den frühen Morgenstunden zu mähen.

Ungleichmäßiges Mähen

Minimieren Sie die Inaktive Zeit, damit der Mäher den Mähzyklus schneller abschließen kann. Falls Sie sich in einer Saison mit schnellem Wachstum befinden – reduzieren Sie die Zeit zwischen den Mähzyklen über die Einstellung **Mähfrequenz**. Erhöhen Sie die zugewiesene Mähdauer über die Einstellung **Mähzeiten**, um die Rasenbeschaffenheit zu wahren.

Der Mäher verlässt die Ladestation für einen langen Zeitraum nicht

Halten Sie die „NACH OBEN“ Pfeiltaste etwa 1 Sekunde gedrückt, während sich der Mäher in der Ladestation befindet. Der Ursachencode für Einsatzstörungen wird 3 Sekunden lang angezeigt. Weitere Informationen über den „Ursachencode für Einsatzstörungen“ erhalten Sie bei unserem Online-Help-Center.